

beko

PL

ES

CS

SQ

Okap / Instrukcja Obsługi
Campana / Manual del usuario
Digestoř / Návod na použití
Aspirator / Manuali i përdorimit



BHCB96641BBHS

185732150_2/ PL/ ES/ CS/ SQ/ R.AB/ 16.6.2022 11:40 p.d.
7706331102



Witamy!

Drogi kliencie,

Dziękujemy za wybór urządzenia Beko. Chcemy, aby produkt, wyprodukowany w wysokiej jakości i technologii, oferował najlepszą wydajność. W tym celu należy uważnie przeczytać niniejszą instrukcję i inną dokumentację dostarczoną z urządzeniem przed użyciem.

Pamiętaj o wszystkich informacjach i ostrzeżeniach zawartych w instrukcji obsługi. W ten sposób będziesz chronić siebie i swoje urządzenie przed zagrożeniami, które mogą wystąpić.

Zachowaj instrukcję obsługi. Przekazując wyrób innemu użytkownikowi, należy dołączyć również niniejszą instrukcję. Niniejsza instrukcja zawiera warunki gwarancji, sposób użytkowania i rozwiązywanie problemów.

Symbole i ich opisy w instrukcji obsługi:



Zagrożenie, które może doprowadzić do śmierci lub obrażeń.



Ważne informacje lub przydatne wskazówki na temat użytkowania.



Przeczytaj instrukcję obsługi.



Ostrzeżenie przed gorącymi powierzchniami.

UWAGA

Zagrożenie, które może doprowadzić do szkody materialną produktu lub jego środowiska.

*Niniejsze urządzenie jest zgodne z następującymi
Dyrektywami Unii Europejskiej:
- 2014/30/WE LVD (Niskie Napięcia)
- 2014/35/WE EMC (Kompatybilność Elektromagnetyczna)*
Importer: Beko S.A.
ul. Puławska 366, 02-819 Warszawa

Spis treści

1 Instrukcje bezpieczeństwa	4
1.1 Ogólne zasady bezpieczeństwa....	4
1.2 Bezpieczeństwo elektryczne	5
1.3 Bezpieczeństwo urządzenia.....	7
1.4 Przeznaczenie	8
1.5 Bezpieczeństwo dzieci, osób wymagających szczególnego traktowania i zwierząt domowych	9
1.6 Zabezpieczenie podczas transportu.....	9
2 Instrukcje dotyczące środowiska	10
2.1 Dyrektywa w sprawie odpadów	10
2.1.1 Zgodność z dyrektywą WEEE i usuwanie odpadów.....	10
2.2 Opakowanie urządzenia.....	10
3 Produkt.....	11
3.1 Wprowadzenie produktu.....	11
3.2 Akcesoria	11
3.3 Specyfikacje techniczne.....	13
4 Korzystanie z okapu	14
5 Czyszczenie i konserwacja	17
5.1 Ogólne informacje dotyczące czyszczenia	17
5.2 Filtr aluminiowy	17
5.3 Lampa okapu	18
5.4 Filtr węglowy (użytkowanie bez komina)	18
6 Rozwiązywanie problemów	18

1 Instrukcje bezpieczeństwa

- Rozdział ten omawia instrukcje bezpieczeństwa, które pomogą zapobiec ryzyku uszkodzenia ciała lub mienia.
- Jeśli produkt zostanie przekazany komuś innemu do użytku osobistego lub do użytku z drugiej ręki, należy również przekazać instrukcję obsługi, etykiety oraz inne istotne dokumenty i części.
- Nasza firma nie ponosi odpowiedzialności za szkody, które mogą wystąpić w przypadku nieprzestrzegania tych instrukcji.
- Nieprzestrzeganie tych instrukcji spowoduje unieważnienie udzielonej gwarancji.
- Prace montażowe i naprawcze należy zawsze zlecać producentowi, autoryzowanemu serwisowi lub osobie wyznaczonej przez firmę importera.
- Używaj tylko oryginalnych części zamiennych i akcesoriów.
- Nie należy naprawić lub wymienić żadnych elementów urządzenia, chyba że jest to wyraźnie określone w instrukcji obsługi.
- Nie dokonuj modyfikacji technicznych urządzenia.



1.1 **Ogólne zasady bezpieczeństwa**

- Niniejszy sprzęt może być użytkowany przez dzieci w wieku co najmniej 8 lat i przez osoby o obniżonych możliwościach fizycznych, umysłowych i osoby o braku doświadczenia i znajomości sprzętu, jeżeli zapewniony zostanie nadzór lub instruktaż odnośnie użytkowania sprzętu w bezpieczny sposób, tak aby związane z tym zagrożenia były zrozumiałe. Dzieciom nie wolno używać urządzenia do zabawy. Dzieciom bez nadzoru nie wolno czyścić ani konserwować tego urządzenia.
- **Niebezpieczeństwo zatrucia!** Podczas pracy urządzenia powietrze jest pobierane z całego domu. W przypadku braku odpowiedniej wentylacji, następuje przepływ powietrza, a odpady i toksyczne gazy uwalniane w wyniku spalania w domu są ponownie wchłaniane. Nie używaj urządzenia razem z urządzeniami, które zapewniają cyrkulację powietrza i mogą wydzielać toksyczne

ne gazy (piecyki na drewno, gaz, olej i węgiel, kotły, bojlerzy itp.).

- Należy zlecić kontrolę sprawności systemu wentylacyjnego i kominowego budynku osobom uprawnionym.
- Urządzenie nie jest przeznaczone do użytku przez osoby (w tym dzieci) o ograniczonych zdolnościach fizycznych, sensorycznych lub umysłowych lub bez wiedzy lub doświadczenia, chyba że są nadzorowane lub zostały poinstruowane przez osobę odpowiedzialną za ich bezpieczeństwo. Dzieci nie należy pozostawiać bez opieki, aby mieć pewność, że nie będą się one bawić urządzeniem. Dzieciom bez nadzoru nie wolno czyścić ani konserwować tego urządzenia.
- Instalacje i naprawy muszą być zawsze wykonywane przez **autoryzowanego agenta serwisu**. Producent nie ponosi odpowiedzialności za jakiegokolwiek szkody, które mogą wystąpić w wyniku czynności wykonywanych przez osoby niewykwalifikowane.

- Nie używaj urządzenia, jeśli jest uszkodzone lub ma widoczne uszkodzenia.
- Upewnij się, że pokrętła funkcji produktu są wyłączone po każdym użyciu.
- Jeśli produkt zostanie przekazany komuś innemu do użytku osobistego lub do użytku z drugiej ręki, należy również przekazać instrukcję obsługi, etykiety oraz inne istotne dokumenty i części.
- Skontaktuj się z autoryzowanym serwisem w celu instalacji urządzenia, które ma być używane. Okres gwarancji rozpoczyna się po tym procesie.
- Urządzenie musi zostać zamontowane przez wykwalifikowany personel zgodnie z obowiązującymi przepisami, aby gwarancja była ważna.



1.2 Bezpieczeństwo elektryczne

- Aby urządzenie było gotowe do użycia, najpierw podaj miejsce instalacji i zleć wykonanie instalacji elektrycznej. Następnie wezwij najbliższy autoryzowany serwis.
- Jeśli urządzenie jest uszkodzone, nie należy go obsługiwać, chyba że zostanie napra-

wiony przez autoryzowanego agenta serwisowego. Ryzyko porażenia prądem!

- Nie podłączaj okapu do zasilania, dopóki nie zostanie zamontowany.
 - Jeśli Twój produkt ma wtyczkę, nigdy nie dotykaj jej mokrymi rękami! Nigdy nie odłączaj urządzenia, ciągnąc za przewód, zawsze wyciągaj trzymając za wtyczkę.
 - Zasilanie urządzenia powinno być odłączone podczas instalacji, konserwacji, czyszczenia i napraw.
 - W celu uniknięcia jakiegokolwiek zagrożenia, w przypadku uszkodzenia, przewód elektryczny musi zostać wymieniony przez producenta, serwis producenta lub osobę o podobnych kwalifikacjach.
 - Jeśli przewód jest uszkodzony, skontaktuj się z naszym najbliższym serwisem i zainstaluj nowy.
 - Jeśli urządzenie ma wtyczkę, nie należy wykonywać połączeń elektrycznych poprzez odłączenie wtyczki podczas instalacji. Połączenia wykonane przez odcięcie powodują
- utratę gwarancji na produkt i zagrażają bezpieczeństwu użytkownika.
 - Nie instaluj głównego przewodu w pobliżu grzejników. Przewód może się stopić, powodując pożar.
 - Jeśli urządzenie nie jest wyposażone w przewód, używaj wyłącznie przewodu połączeniowego opisanego w rozdziale „Specyfikacje techniczne”.
 - Wszelkie prace przy urządzeniach i instalacjach elektrycznych powinny być wykonywane przez upoważnione i wykwalifikowane osoby.
 - W przypadku jakichkolwiek uszkodzeń należy wyłączyć produkt i odłączyć go od sieci. Aby to zrobić, wyłącz bezpiecznik w domu.
 - Należy upewnić się, że prąd znamionowy bezpiecznika jest zgodny z urządzeniem.
 - Nie wolno myć produktu, spryskując go lub polewając wodą! Ryzyko porażenia prądem!



1.3 Bezpieczeństwo urządzenia

- Wysokość między dolną powierzchnią okapu a górną powierzchnią kuchenki nie powinna być mniejsza niż 650 mm.
- Nie dotykaj lamp okapu po dłuższym użytkowaniu urządzenia. Gorące lampy mogą poparzyć rękę.
- Nie używaj urządzenia bez filtra zatrzymującego olej. Nie wyjmuj filtrów podczas pracy urządzenia.
- Nie wytwarzaj wysokiego płomienia pod urządzeniem. W przeciwnym razie olej w filtrze łapacza tłuszczu może się zapalić, powodując pożar.
- Włącz urządzenie po umieszczeniu garnków, patelni itp. na kuchence. W przeciwnym razie wzrastająca temperatura może zdeformować niektóre części urządzenia.
- Przed zdjęciem garnków, patelni itp., wyłącz płytę.
- Nie trzymaj pod okapem materiałów łatwopalnych.
- Nie wystawiaj urządzenia na działanie otwartego ognia. Może to spowodować zapalenie oleju gromadzącego się w filtrze. Nie używaj urządzenia bez filtra.
- Nie pozostawiaj kuchenki bez nadzoru podczas gotowania smażonych potraw, oleje mogą się zapalić podczas gotowania, a gorący olej może spowodować pożar. Dlatego zwracaj uwagę na ubrania i zasłony.
- Jeśli czyszczenie nie zostanie wykonane w odpowiednim czasie, okap może stwarzać ryzyko pożaru.
- (Dla modeli A i B) Uruchom okap na kolejne 15 minut po zakończeniu gotowania lub smażenia, aby dokładnie oczyścić powietrze w kuchni z zapachów i oparów powstających podczas gotowania.
- W pomieszczeniu musi być zapewniona odpowiednia wentylacja, gdy jednocześnie używane są urządzenia spalające gaz lub inne urządzenia spalające paliwo, gdy używany jest okap kuchenny z kuchenką. (Nie dotyczy tylko urządzeń, które odprowadzają powietrze z powrotem do pomieszczenia).

PL

- Urządzenia spalające gaz lub olej opałowy, takie jak grzejniki pokojowe, które dzielą to samo środowisko z okapem, muszą być całkowicie izolowane od wylotu tego produktu lub muszą być hermetyczne.
 - Jeżeli w otoczeniu znajduje się inne urządzenie pracujące na olej opałowy lub paliwa gazowe, wymagana jest odpowiednia wentylacja otoczenia.
 - Jeśli w tym samym miejscu z okapem jest inne urządzenie działające na energię inną niż energia elektryczna, podciśnienie w pomieszczeniu powinno wynosić najwyżej 0,04 mbar, aby spaliny z drugiego urządzenia nie były wciągane z powrotem do pomieszczenia przez okap
 - Nie podłączać do kanałów spalinowych z podłączeniem do pieca grzewczego, kanałów spalinowych, z których odprowadzane są spaliny lub kanałów spalinowych z wznoszącym się płomieniem. Należy przestrzegać lokalnych przepisów dotyczących oczyszczania odpływu.
 - Do podłączenia przewodu kominowego do urządzenia należy użyć rur o średnicy 120 mm. Połączenie rurowe powinno być jak najkrótsze i mieć mało zagięć.
 - Na uchwytach okapu nie należy wieszać materiałów łatwopalnych i palnych.
 - Nasza firma nie ponosi odpowiedzialności za problemy wynikające z nieprzestrzegania któregokolwiek z powyższych ostrzeżeń.
 - Istnieje ryzyko pożaru, jeśli czyszczenie nie zostanie przeprowadzone zgodnie z instrukcją.
 - Pod okapem nie może znajdować się otwarty ogień. (na przykład: płomień)
 - **Uwaga:** Dostępne części mogą się nagrzewać podczas korzystania z kuchenki.
 - Przy normalnym użytkowaniu zaleca się czyszczenie filtra raz w miesiącu.
-  **1.4 Przeznaczenie**
- Ten produkt jest przeznaczony do użytku domowego. Komercyjne użytkowanie spowoduje unieważnienie gwarancji.

- Producent nie ponosi żadnej odpowiedzialności za jakiegokolwiek uszkodzenia spowodowane niewłaściwym użytkowaniem lub niewłaściwą obsługą.
- Okres użytkowania produktu wynosi 10 lat. Producent dostarczy wymagane części zamienne, aby urządzenie działało w tym okresie zgodnie z definicją.

1.5 Bezpieczeństwo dzieci, osób wymagających szczególnego traktowania i zwierząt domowych



- Trzymaj dzieci z dala od urządzenia, gdy jest ono używane.
- Dzieciom nie wolno używać urządzenia do zabawy. Czyszczenia i konserwacji nie mogą wykonywać dzieci bez nadzoru.
- Niniejszy sprzęt może być użytkowany przez osoby o obniżonych możliwościach fizycznych, zmysłowych i umysłowych (w tym dzieci), jeżeli zapewniony zostanie nadzór lub instruktaż odnośnie użytkowania sprzętu w bezpieczny sposób.

- Materiały opakowaniowe są niebezpieczne dla dzieci. Materiały opakowaniowe należy przechowywać w miejscu niedostępnym dla dzieci lub posegregować je jako odpady zgodnie z instrukcjami dotyczącymi odpadów.
- Produkty elektryczne są niebezpieczne dla dzieci i zwierząt domowych. Trzymaj dzieci z dala od produktu podczas jego pracy i nie pozwól im się nim bawić.



1.6 Zabezpieczenie podczas transportu

- Przed transportem odłącz urządzenie od sieci.
- Nie wolno kłaść na urządzeniu innych przedmiotów i nie przenosić w pozycji pionowej.
- Aby przetransportować urządzenie należy owinąć je folią bąbelkową lub grubym kartonem i mocno okleić. Produkt należy szczelnie zabezpieczyć za pomocą taśmy, aby wyjmowane lub ruchome części produktu i sam produkt zabezpieczyć przed uszkodzeniem.
- Sprawdź ogólny wygląd produktu pod kątem uszkodzeń, które mogły wystąpić podczas transportu.

2 Instrukcje dotyczące środowiska

2.1 Dyrektywa w sprawie odpadów

2.1.1 Zgodność z dyrektywą WEEE i usuwanie odpadów

Niniejszy wyrób jest zgodny z dyrektywą Parlamentu Europejskiego i Rady (2012/19/UE). Urządzenie posiada symbol klasyfikacji zużytego sprzętu elektrycznego i elektronicznego (WEEE).



urządzenie zostało wyprodukowane z wysokiej jakości części i materiałów, które mogą być ponownie użyte i nadają się do recyklingu. Dlatego nie należy wyrzucać zużytego produktu wraz z normalnymi odpadami domowymi i innymi po zakończeniu użytkowania. Zanieś urządzenie do punktu zbiórki w celu recyklingu sprzętu elektrycznego i elektronicznego. O punkty zbiórki możesz zapytać

administrację lokalną. Właściwa utylizacja urządzenia pomaga zapobiegać negatywnym skutkom dla środowiska i zdrowia ludzi.

Zgodność z dyrektywą RoHS:

Niniejszy wyrób jest zgodny z dyrektywą Parlamentu Europejskiego i Rady RoHS (Ograniczenie użycia substancji niebezpiecznych) (2011/65/WE). Nie zawiera szkodliwych i zakazanych materiałów, podanych w tej dyrektywie .

2.2 Opakowanie urządzenia

Opakowanie produktu jest wytwarzane z materiałów nadających się do recyklingu zgodnie z naszymi krajowymi przepisami ochrony środowiska. Nie wyrzucaj odpadów opakowaniowych razem z odpadami domowymi ani innymi odpadami, oddaj je do punktów zbiórki materiałów opakowaniowych wyznaczonych przez władze lokalne.

3 Produkt

PL

3.1 Wprowadzenie produktu

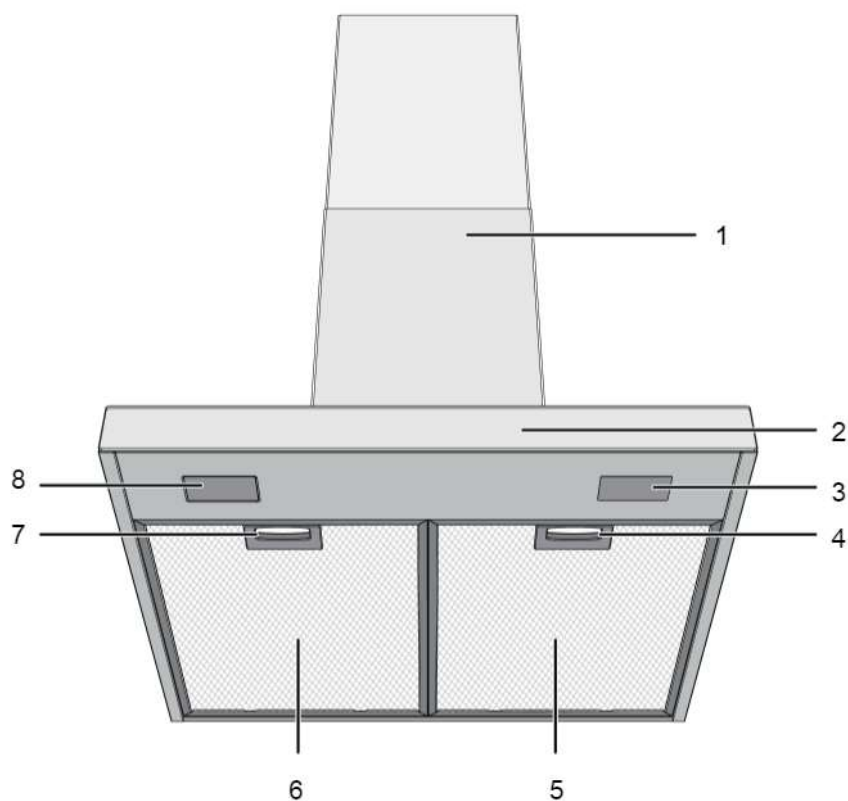

1 Korpus okapu

3 Oświetlenie

5 Filtr aluminiowy

7 Blokada filtra aluminiowego

2 Panel sterowania

4 Blokada filtra aluminiowego

6 Filtr aluminiowy

8 Oświetlenie

* W zależności od modelu. Może nie być dostępny w Twoim produkcie.

3.2 Akcesoria

Dostarczone akcesoria różnią się w zależności od modelu. Nie wszystkie opisane akcesoria znajdują się w Twoim urządzeniu.

Część do montażu na ścianie

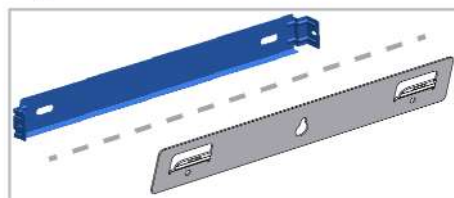

Air router



Adapter do podłączenia komina

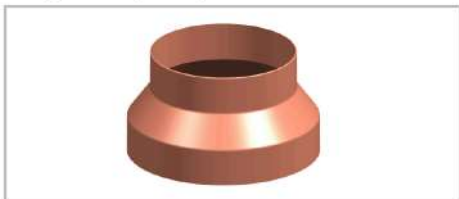

Oslony zapobiegające cofaniu się powietrza

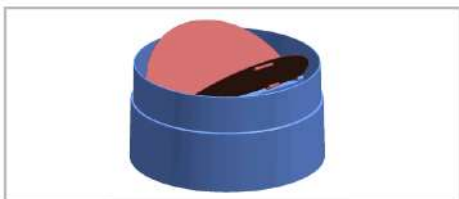

3.3 Specyfikacje techniczne

PL

Wymiary zewnętrzne produktu (wysokość/szerokość/głębokość) (mm)	min. 735 - max. 1025 /898 /505
Napięcie/Częstotliwość	220-240 V ~1N; 50 Hz
Całkowite zużycie energii	max. 300 W
Moc ssania	700-720 m3/h
Średnica rury wylotowej powietrza	120-150 mm

Kontrola	
Model A	3 poziomy
Model B	3 poziomy + 1 booster
Model C	3 poziomy + 1 booster



W celu poprawy jakości produktu specyfikacje techniczne mogą ulec zmianie bez uprzedniego powiadomienia.



Rysunki w niniejszej instrukcji są schematyczne i mogą nie pasować dokładnie do konkretnego produktu.



Wartości podane na etykietach produktu lub w dołączonej do nich dokumentacji są uzyskiwane w warunkach laboratoryjnych zgodnie z odpowiednimi normami. W zależności od warunków operacyjnych i środowiskowych produktu wartości te mogą się różnić.

4 Korzystanie z okapu

Okap posiada silnik o różnych prędkościach. Zalecamy używanie niskich prędkości w normalnych warunkach i dużych prędkości w przypadku silnego zapachu i kondensacji pary, aby zapewnić dobre działanie.

 Program jest anulowany w przypadku odcięcia zasilania, gdy włączone są jakiejkolwiek programy w okapie.

MODEL A

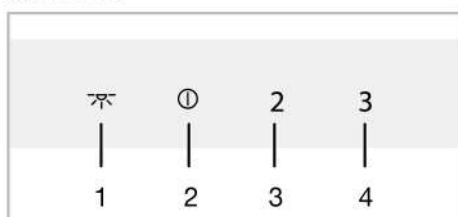

- 1 Przycisk oświetlenia
- 2 On/Off / Przycisk Prędkość 1
- 3 Przycisk Prędkość 2
- 4 Przycisk Prędkość 3

MODEL B

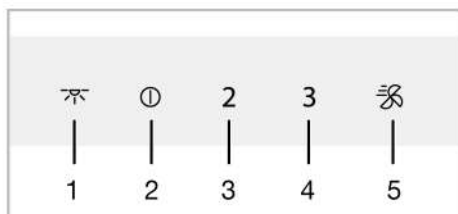

- 1 Przycisk oświetlenia
- 2 On/Off / Przycisk Prędkość 1
- 3 Przycisk Prędkość 2
- 4 Przycisk Prędkość 3
- 5 Przycisk Booster

MODEL C

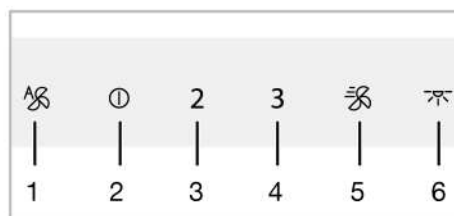

- 1 Przycisk trybu automatycznego
- 2 On/Off / Przycisk Prędkość 1
- 3 Przycisk Prędkość 2
- 4 Przycisk Prędkość 3
- 5 Przycisk Booster
- 6 Przycisk oświetlenia

Obsługa okapu

- Naciśnij przycisk poziomu prędkości, który wybrałeś do obsługi okapu.
 - ⇒ Zaświeci się przycisk ustawionego poziomu prędkości.
- Możesz także nacisnąć inny przycisk poziomu prędkości, aby zmienić wybór.

 Jeśli nie zostanie naciśnięty żaden przycisk, urządzenie będzie działać przez maksymalnie 6 godzin.

Wyłączanie okapu

- Aby wyłączyć okap, ponownie naciśnij przycisk poziomu na okapie lub przycisk 1 .

 Jeśli naciśniesz przycisk 1 z aktywną dowolną funkcją poza lampą, funkcja zostanie anulowana.

Włączanie trybu intensywnej wentylacji (Booster) (dla modeli B i C)

- Jednokrotne naciśnięcie przycisku  uruchamia okap w trybie intensywnej wentylacji.

⇒ Uruchamia się tryb intensywnej wentylacji i trwa maksymalnie 10 minut. W tym czasie przycisk  świeci się. Po 10 minutach przycisk nadal działa z Prędkością 3, a przycisk prędkości 3 świeci się.

 W trybie intensywnej wentylacji, po naciśnięciu dowolnego przycisku prędkości, powraca on do tego poziomu prędkości i kontynuuje działanie.

Obsługa lampy



a. Naciśnij , aby zacząć korzystać z lampy.

⇒ Zapala się lampa okapu. (Dla modeli B i C) Jeśli ponownie naciśniesz przycisk  w ciągu minuty, lampa będzie nadal świecić przy niskim poziomie oświetlenia. Naciśnij ponownie 1 minutę po włączeniu lampy, a lampa zgaśnie.

 Zapalona lampa działa maksymalnie 12 godzin.

Wyłączanie lampy

a. Minutę po włączeniu lampy okapu można ją wyłączyć, ponownie naciskając przycisk .



 (Dla modeli B i C) Jeśli ponownie naciśniesz przycisk  w ciągu minuty po włączeniu lampy, lampa przełączy się na niski poziom oświetlenia.

Ustawianie koloru światła lampy (dla modeli B i C)

Możesz ustawić kolor lamp Twojego okapu w 3 różnych odcieniach.

a. Przy włączonej lampie okapu naciśnij przycisk  dłużej niż 2 sekundy.

⇒ Lampa zmieni odcień.

b. Jeśli nadal będziesz naciskał przycisk , co 2 sekundy lampa zmieni ponownie odcień. Jeśli pojawi się żądany odcień, przestań naciskać przycisk . Odcień włączy się automatycznie.

 Odcienie można zmienić tylko wtedy, gdy lampa świeci intensywnie.

 W przypadku przerwy w dostawie prądu, okap zapamięta ustawiony kolor, a lampa będzie świecić w kolorze, który był ostatnio wybrany.

Tryb automatyczny (dla modelu C)

Okap mierzy temperaturę powietrza w kuchni i powietrza wylatującego z kuchenki za pomocą czujnika. W trybie automatycznym określa wymagane poziomy temperatury powietrza z wylatującego z kuchenki, aby odpowiadały temperaturze powietrza w kuchni i działa na poziomach określanych automatycznie.

a. Aby włączyć tryb automatyczny naciśnij przycisk .

⇒ Tryb automatyczny został włączony i działa do momentu, gdy temperatura powietrza z nagrzewnicy zrówna się z temperaturą otoczenia. Po wyrównaniu nastąpi automatyczne wyłączenie. Musisz ponownie włączyć tryb automatyczny, aby go ponownie aktywować.

 Gdy tryb automatyczny jest włączony, zostanie on anulowany po włączeniu i wyłączeniu urządzenia z dowolną prędkością.

b. Aby wcześniej wyłączyć tryb automatyczny, należy ponownie nacisnąć przycisk .

 Jeśli otworzysz pokrywę urządzenia, gdy włączony jest tryb automatyczny, jego wydajność spadnie. Nie otwieraj pokryw, gdy włączony jest tryb automatyczny.

i Jeśli różnica temperatur otoczenia wystąpi nawet wtedy, gdy okap nie pracuje, a tryb automatyczny jest aktywny, czujnik temperatury w urządzeniu wykryje tę różnicę i urządzenie może rozpocząć pracę z prędkością 2 lub 3 w zależności od różnicy. W takim przypadku tryb automatyczny zostanie wyłączony po wyrównaniu się różnicy temperatur.

i Nie używaj trybu automatycznego, gdy okap nie pracuje.

Tryb oczyszczania powietrza (dla modeli B i C)

Możesz użyć trybu oczyszczania powietrza, aby wyeliminować nieprzyjemny zapach w swoim domu przez długi czas używając niskiego poziomu.

- a. Naciśnij przycisk Prędkość 1 przez ponad 3 sekundy.
 - ⇒ Tryb oczyszczania powietrza został włączony. Kontrolka przycisku Przycisk Prędkości 1 miga, gdy tryb oczyszczania powietrza jest włączony.
- b. Tryb oczyszczania powietrza będzie działał z prędkością 1 przez 10 minut w ciągu 1 godziny i zatrzyma się na 50 minut. Jeśli nie wyłączysz trybu oczyszczania powietrza, będzie on działał przez 10 minut co 1 godzinę przez 24 godziny, a następnie zatrzyma się na 50 minut.

i Gdy tryb oczyszczania powietrza jest włączony, jest on automatycznie anulowany po naciśnięciu dowolnego przycisku z wyjątkiem przycisku lampy. Okap nadal działa zgodnie z funkcją przycisku, którego dotykasz.

Ostrzeżenie o wypełnieniu filtra aluminiowego

Kontrolka przycisku Prędkości 2 miga po każdym 100 godzinach pracy. W takim przypadku należy wyczyścić filtr aluminiowy.

Po czyszczeniu lampka ostrzegawcza przycisku Prędkości 2 nie wyłącza się automatycznie. Po naciśnięciu przycisku Prędkości 2 przez ponad 3 sekundy, ostrzeżenie o wypełnieniu filtra aluminiowego zostanie zresetowane, a lampka zgaśnie.

i Jeśli zasilanie zostanie odcięte, gdy okap wyświetli ostrzeżenie o wypełnieniu filtra aluminiowego, ostrzeżenie nie zostanie anulowane. Gdy zasilanie jest dostępne, okap nadal wyświetla ostrzeżenie, a kontrolka przycisku Prędkości 2 miga.

i Jeśli uruchomisz okap na dowolnym poziomie prędkości z ostrzeżeniem o wypełnieniu filtra aluminiowego, ostrzeżenie nie pojawi się tak długo, jak pracuje okap. Po wyłączeniu okapu ostrzeżenie o napełnieniu ponownie miga.

i Jeśli wyłączysz ostrzeżenie bez czyszczenia filtra aluminiowego, czas działania wynoszący 100 godzin zostanie zresetowany i naliczanie rozpocznie się od nowa. Pod koniec następnych 100 godzin okap ponownie wyświetli ostrzeżenie.

Ostrzeżenie o wypełnieniu filtra węglowego (dla produktów z filtrem węglowym)

Kontrolka przycisku Prędkości 2 miga po każdym 100 godzinach pracy. Musisz wymienić filtr węglowy. W tym celu skontaktuj się z autoryzowanym serwisem. Po wymianie lampka ostrzegawcza przycisku Prędkości 2 nie wyłącza się automatycznie. Po naciśnięciu przycisku Prędkości 2 przez ponad 3 sekundy, ostrzeżenie o wypełnieniu filtra węglowego zostanie zresetowane, a lampka zgaśnie.

i Jeśli zasilanie zostanie odcięte, gdy okap wyświetli ostrzeżenie o wypełnieniu filtra węglowego, ostrzeżenie nie zostanie anulowane. Gdy zasilanie jest dostępne, okap nadal wyświetli ostrzeżenie, a kontrolka przycisku Prędkości 2 miga.

i Jeśli wyłączysz ostrzeżenie bez wymiany filtra węglowego, czas działania wynoszący 100 godzin zostanie zresetowany i naliczanie rozpocznie się od nowa. Pod koniec następnych 100 godzin ponownie zostanie wyświetlone ostrzeżenie.

i Jeśli uruchomisz okap na dowolnym poziomie prędkości z ostrzeżeniem o wypełnieniu filtra węglowego, ostrzeżenie nie pojawi się tak długo, jak pracuje okap. Po wyłączeniu okapu ostrzeżenie o napełnieniu ponownie miga.

5 Czyszczenie i konserwacja

5.1 Ogólne informacje dotyczące czyszczenia

Ostrzeżenia ogólne:

- Regularne czyszczenie wydłuża okres eksploatacji urządzenia i ogranicza często napotymane problemy.
- Odłącz produkt od połączenia elektrycznego przed rozpoczęciem konserwacji i czyszczenia. Ryzyko porażenia prądem!
- Niektóre detergenty lub środki czyszczące mogą uszkodzić powierzchnię. Podczas czyszczenia nie używaj środków do szorowania, proszków do czyszczenia, kremów ani ostrych przedmiotów.
- Nie używać parownic do czyszczenia urządzenia.

Czyszczenie urządzenia

- Produkt należy dokładnie wyczyścić po każdym użyciu. Dzięki temu łatwo usunąć pozostałości żywności, co zapobiega się ich spalaniu, gdy produkt zostanie ponownie użyty.
- Do czyszczenia produktu nie jest wymagany specjalny środek czyszczący. Produkt należy czyścić za pomocą płynu do mycia naczyń, ciepłej wody i miękkiej szmatki lub gąbki, a następnie osuszyć suchą szmatką.

- Nie wolno używać środków czyszczących zawierających kwas lub chlor do czyszczenia powierzchni i uchwytów ze stali nierdzewnej lub INOX. Należy używać miękkiej ściereczki z mydłem i płynnym (nie rysującym) detergentem, starając się wycierać w jednym kierunku.
- Z tyłu szklanej osłony produktu znajdują się czujniki. Nie uszkodź tych czujników podczas czyszczenia. (dla modelu C)

5.2 Filtr aluminiowy

Filtr ten służy do zatrzymywania cząstek oleju w powietrzu. **Przy normalnym użytkowaniu zaleca się czyszczenie filtra raz w miesiącu.** W tym celu:

- Wyjmij aluminiowe filtry.
- Umyj filtry w wodzie przy użyciu płynnego detergentu i zainstaluj ponownie po wyschnięciu.

Filtry aluminiowe mogą zmieniać kolor podczas mycia; jest to normalne i nie wymaga wymiany filtrów.

i Filtr aluminiowy można również myć w zmywarce. (max. 70°C)

Wymywanie aluminiowych filtrów

- Popchnij blokadę aluminiowego filtra do przodu.

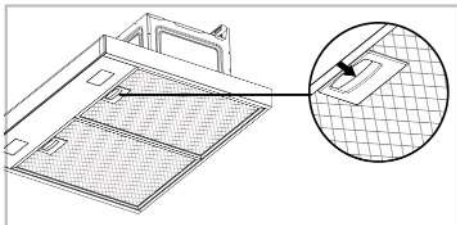

- b. Lekko opuść filtr i pociągnij go do przodu. W przeciwnym razie możesz przechylić filtr.

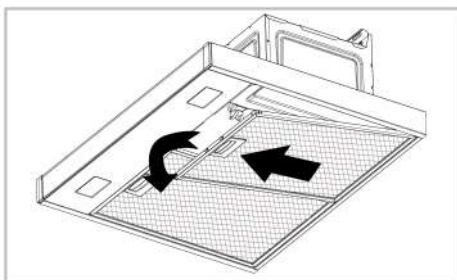

- c. Po przepłukaniu ponownie zainstaluj filtr aluminiowy w gnieździe, wykonując powyższe czynności w odwrotnej kolejności.

5.3 Lampa okapu

W przypadku awarii lampy w okapie, skontaktuj się z lokalnym sprzedawcą lub obsługą klienta i upewnij się, że lampa została wymieniona.

6 Rozwiązywanie problemów

Jeśli problem nie zniknie po wykonaniu instrukcji podanych w tym rozdziale, skontaktuj się ze sprzedawcą lub autoryzowanym serwisem. Nigdy nie próbuj samodzielnie naprawić urządzenia.

5.4 Filtr węglowy (użytkowanie bez komina)

Ostrzeżenia ogólne

- Jeśli zamontowano produkt bez komina, należy wymieniać filtry węglowe co 4 miesiące podczas normalnego użytkowania. Filtr węglowy można zakupić w autoryzowanych serwisach.
- Nie wolno myć filtra węglowego.
- Nieprzestrzeganie zasad czyszczenia i wymiany filtrów okapu może spowodować pożar.

Wymywanie filtrów węglowych

- a. Wyjmij aluminiowe filtry.
- b. Zwolnij blokady filtra węglowego z ich gniazd (1).

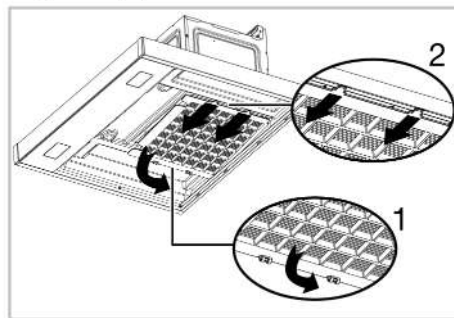

- c. Wyjmij bolce na drugim końcu filtra węglowego z gniazda i wyciągnij go w kierunku strzałki (2).
- d. Odwróć ten proces, najpierw włóż zaczepy do szczeliny nowego filtra węglowego, a następnie popchnij blokady do góry.
- e. Zainstaluj filtry aluminiowe.

Urządzenie nie działa.

- Bezpiecznik może być uszkodzony lub przepalony. >>> Sprawdź bezpieczniki w skrynce. Zmień je, jeśli to konieczne, lub aktywuj je ponownie.
- Produkt może nie być podłączony. >>> Sprawdź, czy produkt jest podłączony do gniazdka.

- Przycisk prędkości może nie być ustawiony. >>> Naciśnij/dotknij żądany przycisk prędkości.
- Brak prądu. >>> Upewnij się, że sieć jest sprawna i sprawdź bezpieczniki w skrzynce. W razie potrzeby wymień bezpieczniki lub ponownie je włącz.

Lampka okapu nie świeci się.

PL

- Lampa okapu może być uszkodzona. >>> Skontaktuj się z lokalnym sprzedawcą, u którego zakupiłeś urządzenie, lub z obsługą klienta i upewnij się, że lampa została wymieniona.
- Brak prądu. >>> Upewnij się, że sieć jest sprawna i sprawdź bezpieczniki w skrzynce. W razie potrzeby wymień bezpieczniki lub ponownie je włącz.

¡Bienvenido!

Estimado cliente,

Gracias por elegir el producto Beko . Queremos que el aparato, fabricado con alta calidad y tecnología, le ofrezca la mejor eficiencia. Para ello, lea atentamente este manual y cualquier otra documentación proporcionada antes de utilizar el producto.

Preste atención a todas las informaciones y advertencias del manual de usuario. De esta manera, se protegerá a sí mismo y a el aparato contra los peligros que puedan ocurrir.

Guarde el manual de instrucciones. Si le da el aparato a otra persona, entregue el manual con él. En este manual se indican las condiciones de garantía, el uso y los métodos de resolución de problemas de su producto.

Los símbolos y sus descripciones utilizados el manual del usuario:



Peligro que puede provocar la muerte o lesiones.



Información importante o consejos de uso útiles.



Lea el manual de usuario.



Superficie caliente.

AVISO

Peligro que puede provocar daños materiales al aparato o a su entorno.

Arçelik A.Ş.
Karaağaç caddesi No:2-6
34445 Sütlüce/Istanbul/TURKEY
Made in TURKEY

Tabla de contenidos

1	Instrucciones de Seguridad	22
1.1	Seguridad General.....	22
1.2	Seguridad Eléctrica.....	23
1.3	Seguridad de Producto	25
1.4	Uso Previsto	26
1.5	Seguridad de Menores, Personas Vulnerables y Mascotas	27
1.6	Seguridad en Transporte	27
2	Instrucciones medioambientales	28
2.1	Directiva de Residuos	28
2.1.1	Cumplimiento de Directiva WE- EE y eliminación del producto de desecho.....	28
2.2	Información de Embalaje	28
3	Su aparato	29
3.1	Información de Producto	29
3.2	Accesorios del Producto.....	29
3.3	Especificaciones Técnicas	31
4	Uso de Campana.....	32
5	Mantenimiento y Limpieza	35
5.1	Información General de Limpieza..	35
5.2	Filtro de Aluminio	35
5.3	Lámpara de Campana.....	36
5.4	Filtro de carbón (uso sin chime- nea)	36
6	Solución de problemas.....	36

1 Instrucciones de Seguridad

- Esta sección incluye las instrucciones de seguridad necesarias para evitar el riesgo de lesiones personales o daños materiales.
- En caso de entregar el producto a otra persona para su uso personal o vender de segunda mano, también se debe entregar el manual de usuario, las etiquetas del producto y otros documentos y piezas relevantes.
- Nuestra empresa no asumirá ninguna responsabilidad por los daños que puedan producirse por el incumplimiento de estas instrucciones.
- El incumplimiento de estas instrucciones anulará cualquier garantía.
- Los trabajos de instalación y reparación deben ser realizados siempre por el fabricante, el servicio técnico autorizado o una persona que la empresa importadora designe.
- Utilice únicamente repuestos y accesorios originales.
- No repare ni sustituya ningún componente del producto a menos que esté expresamente indicado en el manual del usuario.
- No realice modificaciones técnicas en el producto.

1.1 Seguridad General

- Este aparato puede ser utilizado por niños de 8 años de edad y mayores, y por personas discapacidades físicas, sensoriales o mentales, o que carezcan de experiencia y conocimientos, siempre que sean supervisados o entrenados sobre el uso seguro y los peligros del aparato. Los niños no deben jugar con el aparato. Los niños no deberán realizar la limpieza y el mantenimiento sin estar vigilados por parte de un adulto.
- **¡Peligro de Envenenamiento!** Durante el funcionamiento del aparato, el aire se extrae de toda la casa. En caso de no disponer de una ventilación adecuada, se produce una circulación de aire y se reabsorben los residuos y los gases tóxicos liberados como resul-

tado de la combustión en la casa. No utilice el producto junto con productos que proporcionen circulación de aire y puedan emitir gases tóxicos (estufas de leña, gas, aceite y carbón, calderas, calentadores de agua, etc.).

- Encargue a personas autorizadas la comprobación de la idoneidad del sistema de ventilación y evacuación de gases de su edificio.
- El presente producto no está previsto para ser utilizado por personas (incluidos los niños) con capacidad física, sensorial o mental limitada o sin conocimientos o experiencia, a menos que sean supervisadas o instruidas por la persona responsable de su seguridad. Los niños deben ser supervisados para asegurar que no jueguen con el aparato. Los niños no deberán realizar la limpieza y el mantenimiento sin estar vigilados por parte de un adulto.
- El procedimiento de instalación y reparación siempre debe ser efectuado por el **Servicio Autorizado**. El fabricante no se hace responsable de los

daños que puedan surgir debido a operaciones realizadas por personas no autorizadas.

- No utilice el producto si está defectuoso o presenta algún daño visible.
- Asegúrese de que los mandos de funciones del producto estén apagados después de cada uso.
- En caso de entregar el producto a otra persona para su uso personal o vender de segunda mano, también se debe entregar el manual de usuario, las etiquetas del producto y otros documentos y piezas relevantes.
- Llame al servicio técnico autorizado para la instalación del producto que se va a utilizar. El término de la garantía inicia después de este proceso.
- El aparato se debe instalar por una persona cualificada de acuerdo con la normativa vigente para que se pueda aplicar la garantía.

1.2 Seguridad Eléctrica

- A fin de que su producto esté listo para su uso, primero indique el lugar de instalación y haga la instalación eléctrica.

Seguidamente, llame al Servicio Técnico Autorizado más cercano.

- En caso de que el producto tenga una avería, no deberá ponerse en funcionamiento a no ser que sea reparado por un Servicio Técnico Autorizado. ¡Existe el riesgo de descarga eléctrica!
- No enchufe su campana hasta que esté instalada.
- En caso de que su producto tenga enchufe, ¡no toque nunca el enchufe con las manos mojadas! Nunca desenchufe tirando del cable, tire siempre sujetando el enchufe.
- Durante los procesos de instalación, mantenimiento, limpieza y reparación se debe cortar la corriente del aparato.
- En caso de daños, el cable eléctrico debe ser sustituido por el fabricante, por el centro de servicio del fabricante o por una persona cualificada similar, para evitar cualquier peligro.
- En caso de que el cable esté dañado, póngase en contacto con el centro de servicio más cercano para que instalen uno nuevo.
- Si su producto tiene enchufe, no realice las conexiones eléctricas desconectando el enchufe durante la instalación. Las conexiones realizadas por corte anulan la garantía del producto y representan un peligro para la seguridad del usuario.
- No instale el cable de alimentación cerca de los calentadores. El cable podría fundirse y provocar un incendio.
- En caso de no disponer de cable, utilice únicamente el cable de conexión descrito en el apartado "Especificaciones Técnicas".
- Cualquier trabajo en los equipos e instalaciones eléctricas debe ser realizado por personas autorizadas y calificadas.
- En caso de daños, apague el producto y desconecte la conexión eléctrica. A tal efecto, desconecte el fusible de la casa.
- Verifique que la capacidad de los fusibles sea compatible con el producto.
- No lave nunca el aparato pulverizando o echando agua. ¡Existe el riesgo de descarga eléctrica!



1.3 Seguridad de Producto

- La altura entre la superficie inferior de su campana y la superficie superior del horno no debe ser inferior a 650 mm.
- Después de un funcionamiento prolongado de la campana, no toque las lámparas de la misma. Las lámparas calientes pueden quemar su mano.
- No haga funcionar el aparato sin un filtro de atrapamiento de aceite. No quite los filtros mientras el aparato esté en funcionamiento.
- No provoque una llama alta debajo del producto. En caso contrario, el aceite presente en el filtro de aceite puede inflamarse, provocando un incendio.
- Haga funcionar el producto después de colocar las ollas, sartenes, etc. en los hornos. De lo contrario, el calor ascendente puede deformar algunas partes del producto.
- Apague el horno antes de sacar las ollas, sartenes, etc. de los hornos.
- No guarde materiales fácilmente inflamables debajo de la campana.
- No exponga el aparato a una llama abierta. Esto podría hacer que el aceite acumulado en el filtro se incendiara. No utilice el aparato sin un filtro.
- Evite dejar la cocina desatendida mientras se cocinan alimentos fritos, el aceite puede incendiarse mientras se cocina y el aceite caliente puede provocar un incendio. Por ello, cuide la ropa y las cortinas.
- La campana extractora puede presentar riesgo de incendio si no se limpia a tiempo.
- (Para Nodelos A y B) Haga funcionar la campana durante otros 15 minutos después del proceso de cocción o fritura para limpiar bien el aire de la cocina de los olores y vapores generados durante la cocción.
- Es necesario disponer de una ventilación adecuada en la habitación cuando se utilicen simultáneamente aparatos de gas u otros combustibles mientras se utiliza la campana con cocina. (No es aplicable sólo para los aparatos que devuelven el aire al local).
- Los aparatos de gas o de fuel-oil, tales como los calentadores de habitaciones, que comparten el mismo entorno con

ES

la campana, deben estar completamente aislados del escape de este producto o deben ser herméticos.

- En caso de haber otro aparato que funcione con fuel o combustibles gaseosos en el entorno, se requiere una ventilación adecuada del mismo.
- Cuando haya otro aparato que funcione con energía distinta de la eléctrica en el mismo entorno que la campana, deberá haber una presión negativa en el local de 0,04 mbar como máximo, de modo que el escape del otro aparato no sea arrastrado por la campana hacia el interior del local.
- No la conecte a conductos de humos con conexión a estufas de calefacción, conductos de humos desde los que se eliminan los gases residuales o conductos de humos con llamas ascendentes. Respete la normativa local sobre la purga del flujo de salida.
- Al conectar un conducto de humos a su producto, utilice tubos con un diámetro de 120 mm. La conexión de los tubos ha de ser lo más corta posible y con pocas curvas.
- Los materiales fácilmente inflamables y combustibles no deben colgarse de las asas de la campana.
- Nuestra empresa no asumirá ninguna responsabilidad por los problemas que surjan por no observar alguna de las advertencias anteriores.
- Si no se realiza la limpieza respetando las instrucciones, existe riesgo de incendio.
- No debe haber fuego abierto bajo la campana. (por ejemplo: flameado)
- **Precaución:** Las partes accesibles pueden calentarse cuando se utilizan con una cocina.
- Se recomienda limpiar el filtro una vez al mes en condiciones normales de uso.

1.4 Uso Previsto

- Este aparato está diseñado para uso en el hogar. El uso comercial anulará la garantía.
- El fabricante no asumirá ninguna responsabilidad por daños debidos a un mal uso o a una mala manipulación.
- La vida útil del aparato que ha comprado es de 10 años. El fabricante proporcionará las

piezas de repuesto necesarias para que el aparato funcione según lo definido durante este período.



1.5 Seguridad de Menores, Personas Vulnerables y Mascotas

- Mantenga a los niños alejados del aparato cuando está en función.
- Los niños no deben jugar con el aparato. La limpieza y el mantenimiento del usuario no deben ser realizados por niños a menos que haya alguien que los supervise.
- Este aparato no debe ser utilizado por personas con capacidad física, sensorial o mental limitada (incluidos los niños), a menos que se les mantenga bajo supervisión o reciban las instrucciones necesarias.
- Los materiales de embalaje son peligrosos para los niños. Mantenga los materiales de embalaje fuera del alcance de los niños o sepárelos de acuerdo con las instrucciones sobre residuos.

- Los aparatos eléctricos son peligrosos para niños y mascotas. Mantenga los niños alejados del producto mientras se utiliza y no permita que jueguen con él.



1.6 Seguridad en Transporte

- Desconecte el aparato de la red eléctrica antes de transportarlo.
- No coloque otros objetos sobre el aparato y llévelo en posición vertical.
- Cuando necesite transportar el aparato, envuélvalo con material de embalaje de plástico de burbujas o cartón grueso y péguelo con cinta adhesiva. Asegure el aparato con cinta adhesiva para evitar que las partes que se pueden quitar o móviles del aparato y el aparato se dañen.
- Compruebe el aspecto general del aparato para detectar cualquier daño que pueda haberse producido durante el transporte.

2 Instrucciones medioambientales

2.1 Directiva de Residuos

2.1.1 Cumplimiento de Directiva WEEE y eliminación del producto de desecho

Este producto cumple con la Directiva WEEE de UE (2012/19/UE). Este producto lleva el símbolo de clasificación de residuo de aparatos eléctricos y electrónicos (WEEE).



El presente producto ha sido fabricado con piezas y materiales de alta calidad que pueden ser reutilizados y son aptos para el reciclaje. Por lo que, al final de su vida útil, no elimine el producto con los residuos domésticos normales y otros residuos. Llévelo a un punto de recogida para el reciclaje de aparatos eléctricos y electrónicos. Puede consul-

tar a la administración local sobre estos puntos de recogida. Desechar el aparato correctamente ayuda a evitar consecuencias negativas para el medio ambiente y la salud humana.

Cumplimiento de Directiva RoHS:

El producto que ha adquirido cumple con la Directiva RoHS de UE (2011/65/UE). No contiene materiales nocivos y prohibidos especificados en la Directiva.

2.2 Información de Embalaje

El embalaje del producto está fabricado con materiales reciclables de acuerdo con nuestra normativa medioambiental nacional. No elimine los residuos del embalaje con los residuos domésticos o de otro tipo, llévelos a los puntos de recogida de materiales de embalaje designados por las autoridades locales.

3 Su aparato

3.1 Información de Producto

ES

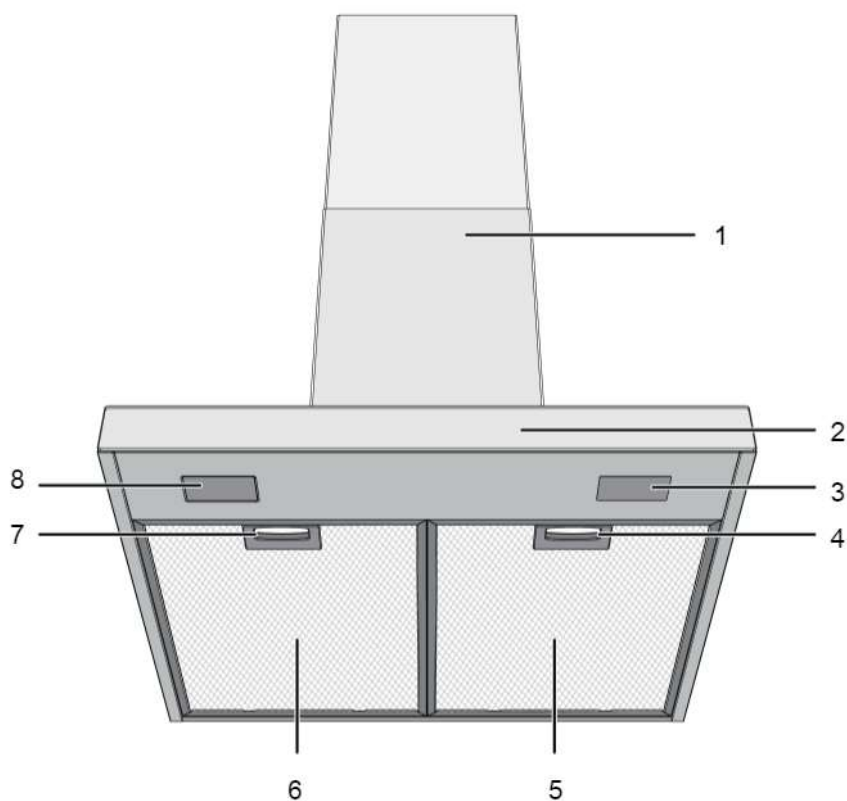

1 Carcasa de campana

3 Bombilla

5 Filtro de aluminio

7 Bloqueo de filtro de aluminio

2 Panel de control

4 Bloqueo de filtro de aluminio

6 Filtro de aluminio

8 Bombilla

* Dependiendo de modelo. Puede que no esté disponible en el aparato.

3.2 Accesorios del Producto

Dependiendo del modelo del aparato, el accesorio suministrado varía. Es posible que todos los accesorios descritos en manual del usuario no estén disponibles en el aparato.

Pieza de montaje en pared

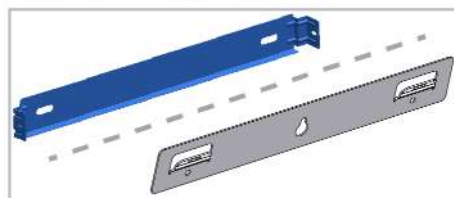

Enrutador de aire



Adaptador de conexión de chimenea

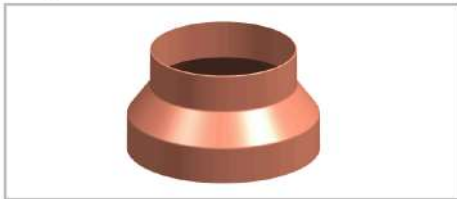

Cubiertas para evitar el flujo de aire inverso

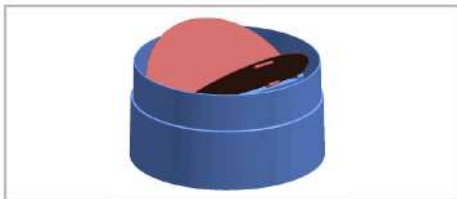

3.3 Especificaciones Técnicas

Dimensiones externas del producto (altura/anchura/profundidad) (mm)	min. 735 - max. 1025 /898 /505
Tensión/Frecuencia	220-240 V ~1N; 50 Hz
Consumo total de energía	max. 300 W
Potencia de succión	700-720 m3/h
Diámetro de tubo de salida de aire	120-150 mm

ES

Control	
Modelo A	3 niveles
Modelo B	3 niveles + 1 refuerzo
Modelo C	3 niveles + 1 refuerzo

 Las especificaciones técnicas pueden modificarse sin previo aviso para mejorar la calidad del aparato.

 Las cifras de este manual son esquemáticas y pueden no coincidir exactamente con el aparato.

 Los valores indicados en las etiquetas de los aparatos o en la documentación que los acompaña se obtienen en condiciones de laboratorio de acuerdo con las normas pertinentes. Estos valores pueden variar en función de las condiciones operativas y ambientales del aparato.

4 Uso de Campana

La campana dispone de un motor con varias velocidades. Es recomendable, para un buen funcionamiento, utilizar las velocidades bajas en condiciones normales y las velocidades altas en caso de olores fuertes y condensación de vapores.

i En caso de que se corte la corriente eléctrica cuando está activo algún programa de su campana, el programa se cancela.

MODELO A

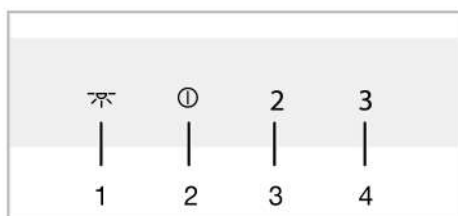

- 1 Llave de lámpara
- 2 Tecla de encendido/apagado/Velocidad
- 3 Tecla de velocidad 2
- 4 Tecla de velocidad 3

MODELO B

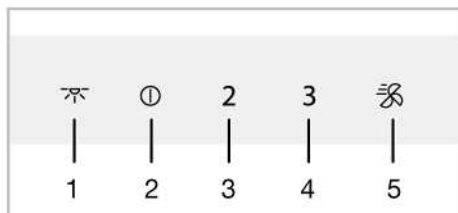

- 1 Llave de lámpara
- 2 Tecla de encendido/apagado/Velocidad
- 3 Tecla de velocidad 2
- 4 Tecla de velocidad 3
- 5 Tecla de refuerzo

MODELO C

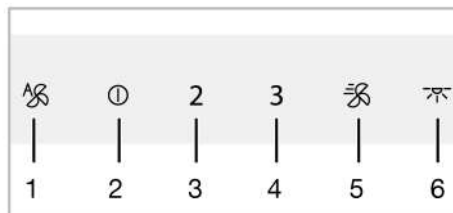

- 1 Tecla de modo automático
- 2 Tecla de encendido/apagado/Velocidad
- 3 Tecla de velocidad 2
- 4 Tecla de velocidad 3
- 5 Tecla de refuerzo
- 6 Llave de lámpara

Operación de Campana

- Para operar la campana, toque la tecla de nivel de velocidad que haya seleccionado.
 - ⇒ Se ilumina la tecla de nivel de velocidad ajustada.
- Asimismo, para cambiar el nivel de velocidad, puede tocar las demás teclas de nivel de velocidad.

i Durante el funcionamiento, el producto funcionará un máximo de 6 horas si no se toca ninguna tecla.

Apagado de campana

- A fin de apagar la campana, toque de nuevo la tecla de nivel de la campana o la tecla 1.

i Si toca la tecla 1 con alguna función activa, excepto la función de lámpara, la función se cancela.



Encendido del modo de ventilación intensiva (Booster) (para los modelos B y C)

- Para poner en marcha la campana en el modo de ventilación intensiva, pulse una vez la tecla

⇒ La ventilación intensiva se pone en marcha y funciona durante un máximo de 10 minutos. Durante este tiempo, la tecla  se ilumina. Después de 10 minutos, la tecla sigue funcionando en velocidad 3 y la tecla de velocidad 3 se ilumina.

 En el modo de ventilación intensiva, al tocar cualquier tecla de velocidad, se vuelve a ese nivel de velocidad y continúa funcionando.



Funcionamiento de lámpara

- a. Toque la tecla  para accionar la lámpara.
 - ⇒ La lámpara de campana se enciende. (Para los modelos B y C) Al volver a tocar la tecla  dentro del primer minuto, la lámpara seguirá encendida con un nivel de iluminación bajo. Vuelva a tocarla 1 minuto después de encender la lámpara y ésta se apagará.

 Las lámparas de iluminación funcionan durante un máximo de 12 horas.

Apagado de lámpara

- a. Un minuto después de encender la luz de campana, puede apagarla tocando la tecla  de nuevo



 (Para los modelos B y C) Si vuelve a tocar la tecla  dentro del primer minuto después de encender la lámpara, ésta pasa a un nivel de luz bajo.

Configuración del color de la luz de la lámpara (para los modelos B y C)

Puede utilizar el color de las lámparas de iluminación de su campana en 3 tonos diferentes.

- a. Estando la lámpara de la campana encendida, toque la tecla  durante más de 2 segundos.

⇒ La lámpara cambia al otro tono de color.

- b. Si sigue tocando la tecla  cambiará al siguiente tono de color cada 2 segundos. En función del tono de color deseado, deje de tocar la tecla  cuando la lámpara esté en ese tono de color. El tono de color se activará de forma automática.

 El cambio de tonalidad de la luz sólo es posible mientras la lámpara tiene una intensidad de luz alta.

 En caso de que se produzca un corte de corriente, la campana recordará el tono de color ajustado y funcionará en el último color ajustado.

Modo automático (para modelo C)

Su campana mide la temperatura de la cocina y del aire que sale de su horno mediante un sensor. En modo automático, la campana determina los niveles necesarios para que la temperatura del aire del horno coincida con la temperatura del aire de la cocina y funciona a los niveles determinados automáticamente.

- a. Para activar el modo automático, toque la tecla .
 - ⇒ El modo automático se activa y funciona hasta que la temperatura del aire del calentador se iguala a la temperatura ambiente. Al igualarse, la temperatura se desconecta automáticamente. Debe habilitar el modo automático de nuevo para volver a activarlo.

 Si el modo automático está activo, se cancelará cuando encienda y apague el producto a cualquier velocidad.

- b. Si desea desactivar el modo automático, toque la tecla  una vez más.

i En caso de abrir la tapa del producto cuando el modo automático está activado, su rendimiento disminuirá. Con el modo automático activado, no abra la tapa.

i Cuando la diferencia de temperatura ambiental se produce incluso cuando la campana no está en funcionamiento mientras el modo automático está activo, el sensor de temperatura del producto detectará la diferencia y el producto puede empezar a funcionar a velocidad 2 o 3 dependiendo de la diferencia. En este caso, el modo automático se desactivará al igualarse la diferencia de temperatura.

i Cuando la campana no esté en funcionamiento, no utilice el modo automático.

Modo de limpieza de aire (para los modelos B y C)

Para eliminar los olores de su casa durante un tiempo prolongado, puede utilizar el modo de limpieza de aire a bajo nivel.

- a. Toque la tecla Velocidad 1 durante más de 3 segundos.
 - ⇒ Se activa el modo de limpieza de aire. Cuando el modo de limpieza de aire está activado, la luz de la tecla Velocidad 1 parpadea.
- b. El modo de limpieza de aire funcionará a velocidad 1 durante 10 minutos en 1 hora y se detendrá durante 50 minutos. Si no se desactiva el modo de limpieza de aire, permanecerá en funcionamiento durante 10 minutos cada 1 hora durante 24 horas, y luego se detendrá durante 50 minutos.

i Si el modo de limpieza de aire está activo, se cancela automáticamente al tocar cualquier tecla, excepto la tecla de la lámpara. El funcionamiento de la campana continúa en función de la tecla que se toque.

Aviso de llenado del filtro de aluminio

La luz de la tecla Velocidad 2 parpadea después de cada 100 horas de funcionamiento. Es necesario limpiar el filtro de aluminio. Después de la limpieza, el aviso luminoso de la tecla Velocidad 2 no se apaga automáticamente. La advertencia de llenado del filtro de aluminio se restablece cuando se toca la tecla de velocidad 2 durante más de 3 segundos y la lámpara se apaga.

i En caso de que la alimentación se corte mientras la campana da el aviso de llenado del filtro de aluminio, el aviso no se cancela. Cuando se dispone de energía, sigue avisando con la luz de la tecla de velocidad 2 parpadeando.

i En caso de que la campana funcione a cualquier nivel de velocidad con la advertencia de llenado del filtro de aluminio, la advertencia no aparecerá mientras la campana esté en funcionamiento. Al apagar la campana, el aviso de llenado vuelve a parpadear.

i Si apaga la advertencia sin limpiar el filtro de aluminio, el tiempo de funcionamiento de 100 horas se reinicia y vuelve a empezar. Al final de las siguientes 100 horas, su campana vuelve a avisar.

Aviso de llenado del filtro de carbono (para productos con filtro de carbono)

La luz de la tecla Velocidad 2 parpadea después de cada 100 horas de funcionamiento. Debe sustituir el filtro de carbón. Para ello, consulte a un servicio técnico autorizado. Después de cambio, el aviso luminoso de la

tecla Velocidad 2 no se apaga automáticamente. La advertencia de llenado del filtro de carbono se restablece cuando se toca la tecla de velocidad 2 durante más de 3 segundos y la lámpara se apaga.

i En caso de que la alimentación se corte mientras la campana da el aviso de llenado del filtro de carbono, el aviso no se cancela. Cuando se dispone de energía, sigue avisando con la luz de la tecla de velocidad 2 parpadeando.

i En caso de que la campana funcione a cualquier nivel de velocidad con la advertencia de llenado del filtro de carbono, la advertencia no aparecerá mientras la campana esté en funcionamiento. Al apagar la campana, el aviso de llenado vuelve a parpadear.

i Si apaga la advertencia sin cambiar el filtro de carbono, el tiempo de funcionamiento de 100 horas se reinicia y vuelve a empezar. Al final de las siguientes 100 horas, se vuelve a avisar.

5 Mantenimiento y Limpieza

5.1 Información General de Limpieza

Advertencias generales

- La vida útil del aparato se prolonga y los problemas frecuentes disminuyen si se limpia a intervalos regulares.
- Desconectar el producto de la red eléctrica antes de iniciar los trabajos de mantenimiento y limpieza. Hay un riesgo de descarga eléctrica!
- Algunos detergentes o agentes de limpieza podrían provocar daño en la superficie. No utilice detergentes abrasivos, polvos de limpieza, cremas de limpieza ni objetos punzantes durante la limpieza.
- No utilice aparatos de limpieza a vapor para la limpieza.

Limpieza de producto

- El aparato debe limpiarse a fondo después de cada uso. De esta manera, los residuos de comida se limpian fácilmente y se evita que estos residuos se quemen cuando el aparato se vuelva a utilizar más tarde.
- Para la limpieza del aparato no se necesita ningún aparato de limpieza especial. Limpie el aparato con detergente para vajilla, agua tibia y un paño suave o una esponja y séquelo con un paño seco.

- No utilice agentes de limpieza ácidos o con cloro para limpiar superficies y mangos inoxidable o inoxidable. Limpie con un paño suave y jabón y detergente líquido (que no se raye), teniendo cuidado de limpiar en una dirección.
- En la parte trasera de la cubierta de vidrio del producto hay sensores. No dañe estos sensores durante la limpieza. (Para modelo C)

5.2 Filtro de Aluminio

Este filtro sirve para retener las partículas de aceite en el aire. **Se recomienda limpiar el filtro una vez al mes en condiciones normales de uso.** Para ello:

- Retire los filtros de aluminio.
- Lave los filtros en agua con detergente líquido y vuelva a instalarlos después de secarlos.

El color de los filtros de aluminio puede cambiar con el lavado; esto es normal y no requiere la sustitución de los filtros.

i También puede lavar el filtro de aluminio en la lavadora. (máx. 70 °C)

Extracción de filtros de aluminio

- Empuje el cierre del filtro de aluminio hacia delante.

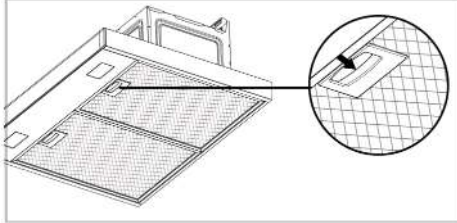

- b. Baje ligeramente el filtro y tire de él hacia delante. De lo contrario, puede inclinar el filtro.

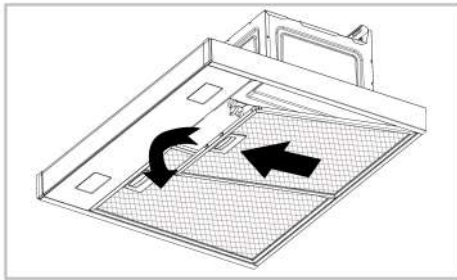

- c. Reinstale el filtro de aluminio en su ranura tras el lavado siguiendo los pasos anteriores en sentido inverso.

5.3 Lámpara de Campana

Póngase en contacto con su distribuidor local o con el Servicio de Atención al Cliente en caso de que la lámpara de la campana no funcione correctamente, y asegúrese de sustituirla.

6 Solución de problemas

En caso de que el problema persista después de seguir las instrucciones de esta sección, póngase en contacto con su proveedor o con un Servicio Técnico Autorizado. Nunca intente reparar su producto usted mismo.

5.4 Filtro de carbón (uso sin chimenea)

Advertencias generales

- Si ha instalado su producto sin chimenea, debe sustituir los filtros de carbón cada 4 meses en condiciones normales de uso. Puede obtener el filtro de carbón en los Servicios Autorizados.
- El filtro de carbón no debe lavarse nunca.
- Si no sigue las normas de limpieza y sustitución de los filtros de su campana, puede provocar un incendio.

Retirar el filtro de carbón

- Retire los filtros de aluminio.
- Suelte los bloqueos del filtro de carbón de sus ranuras (1).

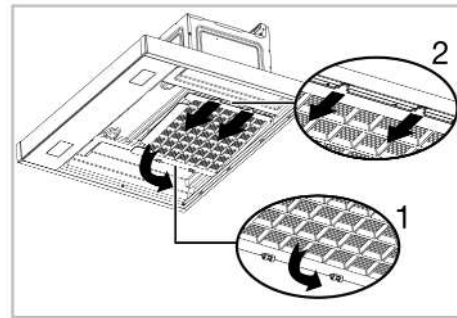

- Retire las clavijas del otro extremo del filtro de carbón de su receptáculo y extráigalo en la dirección de la flecha (2).
- Invierta este proceso, primero inserte las pestañas en la ranura del nuevo filtro de carbón y luego empuje las cerraduras hacia arriba.
- Instale los filtros de aluminio.

El producto no funciona.

- Es posible que el fusible esté defectuoso o fundido. >>> Revise los fusibles en la caja de fusibles. Si es necesario, cámbielos o reactívelos.
- Es posible que el producto no esté enchufado. >>> Compruebe si el producto está enchufado a la toma de corriente o no.

- Es posible que el botón de velocidad no esté ajustado. >>> Pulse/toque el botón de velocidad deseado.
- No hay electricidad. >>> Asegúrese de que la red eléctrica está operativa y compruebe los fusibles en la caja de fusibles. Si es necesario, cambie los fusibles o re-actívelos.

La lámpara de la campana no está encendida.

- La lámpara de la campana puede estar defectuosa. >>> Póngase en contacto con el distribuidor local donde adquirió su producto o con el Servicio de Atención al Cliente, y asegúrese de que la lámpara sea sustituida.
- No hay electricidad. >>> Asegúrese de que la red eléctrica está operativa y compruebe los fusibles en la caja de fusibles. Si es necesario, cambie los fusibles o re-actívelos.

ES

Vítejte!

Vážení zákazníci,

Děkujeme, že jste si vybrali tento Beko produkt. Doufáme, že Vám tento produkt, který byl navržen s využitím vysoké kvality a technologie, pomůže dosáhnout nejlepších výsledků.

Proto si před použitím produktu pečlivě přečtěte tento návod k použití a jakékoli doplňující dokumenty.

Mějte na paměti všechny informace a varování uvedené v uživatelské příručce. Tímto způsobem ochráníte sebe a svůj produkt před nebezpečím, které se může vyskytnout.

Ušchovejte uživatelskou příručku. Pokud produkt předáte další osobě, rovněž ji předejte návod k použití. Záruční podmínky, použití a způsob řešení závad produktu jsou uvedeny v této příručce.

Symbyly a jejich popis v uživatelské příručce:



Nedodržení pokynů použití může mít za následek smrt nebo zranění.



Důležité informace nebo užitečné tipy k použití.



Přečtěte si uživatelskou příručku.



Varování před horkým povrchem.

POZNÁMKY Nedodržení pokynů uvedených v příručce může mít za následek materiální škody na produktu nebo životním prostředí.

Arçelik A.Ş.
Karaağaç caddesi No:2-6
34445 Sütlüce/Istanbul/TURKEY
Made in TURKEY

Obsah

1 Bezpečnostní instrukce	40
1.1 Obecná bezpečnost	40
1.2 Elektrická bezpečnost.....	41
1.3 Bezpečnost produktu	42
1.4 Zamýšlené použití.....	44
1.5 Bezpečnost dětí, zranitelných osob a domácích mazlíčků	44
1.6 Bezpečnost dopravy.....	45
2 Pokyny pro životní prostředí	45
2.1 Směrnice o odpadech	45
2.1.1 Soulad se směrnicí WEEE a Odstranění odpadů výrobku.....	45
2.2 Informace o balíčku	45
3 Váš výrobek	46
3.1 Představení výrobku	46
3.2 Příslušenství k produktu.....	46
3.3 Technické specifikace.....	48
4 Použití digestoře	49
5 Údržba a čištění	52
5.1 Obecné informace o čištění	52
5.2 Hliníkový filtr.....	52
5.3 Žárovka Digestoře	52
5.4 Uhlíkový filtr (použití bez kouřovodu)	53
6 Odstraňování závad	53

CS

1 Bezpečnostní instrukce

- Tato část obsahuje bezpečnostní pokyny nezbytné k zamezení rizika újmy na zdraví nebo věcných škod.
- Pokud je produkt předán někomu jinému k osobnímu použití nebo k použití z druhé ruky, měl by být poskytnut také návod k použití, štítky produktu a další relevantní dokumenty a díly.
- Naše společnost nenese odpovědnost za škody, které nastanou v případě nerespektování pokynů uvedených v příručce.
- Nedodržení těchto pokynů zruší platnost záruky.
- Instalační a opravárenské práce nechte vždy provést výrobcem, autorizovaným servisem nebo osobou, kterou určí dovozce.
- Používejte pouze originální náhradní díly a příslušenství.
- Neopravujte ani nevyměňujte žádnou součást produktu, pokud to není jasně uvedeno v uživatelské příručce.
- Neprovádějte na výrobku technické úpravy.

1.1 Obecná bezpečnost

- Tento produkt mohou používat děti starší 8 let a lidé s omezenými fyzickými, sensorickými nebo duševními schopnostmi nebo které nemají dostatečné znalosti a zkušenosti, pokud jsou pod dozorem nebo jsou proškoleni o bezpečném používání a rizicích produktu. Děti by si se spotřebičem neměly hrát. Čištění a údržbu nesmějí provádět děti bez dozoru.
- **Nebezpečí otravy!** Během provozu spotřebiče je vzduch nasáván z celého domu. Pokud není zajištěno dostatečné větrání, dochází k proudění vzduchu a odpadní a toxické plyny uvolněné v důsledku spalování v domě jsou zpětně absorbovány. Neprovazujte výrobek společně s výrobky, které zajišťují cirkulaci vzduchu a mohou uvolňovat toxické plyny (kamna na dřevo, plyn, olej a uhlí, kotle, ohřívače vody atd.).

- Nechte zkontrolovat vhodnost systému větrání a odvodu spalin ve vaší budově oprávněnými osobami.
- Tento produkt není určen pro použití osobami (včetně dětí) s omezenými fyzickými, smyslovými nebo mentálními schopnostmi nebo bez znalostí nebo zkušeností, pokud nejsou pod dozorem nebo nejsou instruovány osobou odpovědnou za jejich bezpečnost. Děti by měly být pod dozorem, aby bylo zajištěno, že si s výrobkem nebudou hrát. Čištění a údržbu nesmějí provádět děti bez dozoru.
- Postupy instalace a opravy musí vždy provádět **Autorizovaný servis** Agenti. Výrobce nenese zodpovědnost za jakékoli škody, které by vznikly v důsledku manipulace prováděné neoprávněnými osobami.
- Neprovozujte výrobek, pokud je vadný nebo má viditelné poškození.
- Ujistěte se, že jsou funkce produktu po každém použití vypnuté.
- Pokud je produkt předán někomu jinému k osobnímu použití nebo k použití z druhé ruky, měl by být poskytnut také návod k použití, štítky produktu a další relevantní dokumenty a díly.
- Zavolejte autorizovaný servis pro instalaci produktu. Záruční doba začíná běžet po tomto procesu.
- Aby byla záruka platná, musí být produkt instalován kvalifikovanou osobou v souladu s platnými předpisy.



1.2 Elektrická bezpečnost

- Aby byl váš produkt připraven k použití, připravte místo instalace a nechte provést elektroinstalaci. Poté zavolejte do nejbližšího autorizovaného servisu.
- Pokud má produkt poruchu, neměl by být používán, pokud jej neopraví autorizovaný servis. Hrozí nebezpečí úrazu elektrickým proudem!
- Nepřipojujte digestoř, dokud není namontována.
- Pokud má váš výrobek zástrčku, nikdy se zástrčky nedotýkejte mokřýma rukama!

Nikdy neodpojujte kabel tahem, vždy vytahujte držením za zástrčku.

- Během instalace, údržby, čištění a oprav by mělo být napájení spotřebiče odpojeno.
- Aby se zabránilo jakémukoli nebezpečí, v případě poškození musí být elektrický kabel vyměněn výrobcem, servisním střediskem výrobce nebo podobně kvalifikovanou osobou.
- Pokud je kabel poškozen, kontaktujte naše nejbližší servisní středisko a nechte si nainstalovat nový.
- Pokud má váš produkt zástrčku, neprovádějte elektrická připojení odpojováním zástrčky během instalace. Spoje provedené odříznutím ruší záruku na výrobek a představují nebezpečí pro bezpečnost uživatele.
- Neinstalujte síťový kabel do blízkosti topných těles. Kabel se může roztavit a způsobit požár.
- Pokud váš produkt nemá kabel, použijte pouze propojovací kabel popsany v části „Technické specifikace“.

- Jakékoli práce na elektrických zařízeních a systémech by měly být prováděny pouze oprávněnými a kvalifikovanými osobami.

- V případě jakéhokoli poškození vypněte výrobek a odpojte jej od sítě. Chcete-li to provést, vypněte pojistku doma.

- Ujistěte se, že jmenovitý proud pojistky je pro výrobek vyhovující.

- Nikdy neumývejte výrobek stříkáním nebo poléváním vody na povrch! Hrozí nebezpečí úrazu elektrickým proudem!



1.3 Bezpečnost produktu

- Výška mezi spodním povrchem digestoře a horním povrchem trouby by neměla být menší než 650 mm.

- Po časově delším chodu digestoře nedotýkejte se žárovek. Horké žárovky vám mohou popálit ruku.

- Spotřebič neprovozujte bez filtru zachycujícího olej. Nevyjímejte filtry, pokud je spotřebič v provozu.

- Nevytvářejte pod výrobkem vysoký plamen. V opačném případě se olej ve filtru může vznítit a způsobit požár.
- Po umístění hrnců, pánví atd. na sporák spusťte výrobek. V opačném případě může stoupající teplo deformovat některé části vašeho produktu.
- Před vyjmutím hrnců, pánví atd. z trouby vypněte troubu.
- Nenechávejte pod digestoří snadno hořlavé materiály.
- Nevystavujte spotřebič otevřenému plameni. Mohlo by dojít k vznícení oleje nahromaděného ve filtru. Spotřebič neprovozujte bez filtru.
- Při vaření smažených jídel nenechávejte sporák bez dozoru, oleje se mohou při vaření vznítit a horký olej může způsobit požár. Věnujte proto pozornost vzdálenosti oblečení a závěsů.
- Pokud není čištění provedeno včas, může digestoř představovat riziko požáru.
- (Pro modely A a B) Po ukončení vaření nebo smažení spusťte digestoř na dalších 15 minut, aby se vzduch v kuchyni důkladně vyčistil od pachů a výparů vznikajících během vaření.
- V místnosti musí být k dispozici dostatečné větrání, pokud se současně používají plynové nebo jiné spotřebiče spalující palivo a zároveň se používá digestoř se sporákem. (Neplatí pouze pro spotřebiče, které vypouštějí vzduch zpět do místnosti).
- Spotřebiče na plyn nebo topný olej, jako jsou pokojová topidla, které sdílejí stejné prostředí s digestoří, musí být plně izolovány od výfuku tohoto produktu nebo musí být hermetické.
- Je-li v prostředí jiný spotřebič pracující s topným olejem nebo plynnými palivy, je nutné dostatečné větrání prostředí.
- Pokud je ve stejném prostředí jako digestoř jiný spotřebič pracující s jinou energií než elektrickou energií, měl by být podtlak v místnosti maximálně 0,04 mbar, aby výfuk z druhého spotřebiče nebyl odsáván digestoří zpět do místnosti.
- Nepřipojujte ke kouřovodu s připojením topných kamen, kouřovodu, ze kterého jsou

CS

- odváděny spaliny nebo kouřovodu se stoupajícími plameny. Dodržujte místní předpisy o čištění odtoku.
- Pro připojení kouřovodu k vašemu výrobku použijte trubky o průměru 120 mm. Spojení potrubí by mělo být co nejkratší a s malým počtem ohybů.
 - Na rukojeti digestoře by se neměly zavěšovat snadno hořlavé a hořlavé materiály.
 - Naše společnost nenese odpovědnost za problémy, které vzniknou nedodržením některého z výše uvedených varování.
 - Pokud čištění není prováděno v souladu s pokyny, hrozí nebezpečí požáru.
 - Pod digestoří by neměl být otevřený oheň. (například: flambování)
 - **Varování:** Přístupné části se mohou při použití s vařičem zahřívat.
 - Při běžném používání se doporučuje čistit filtr jednou za měsíc.

1.4 Zamýšlené použití

- Tento výrobek je určen pro domácí použití. Komerční použití ruší platnost záruky.
- Výrobce nenese žádnou odpovědnost za škody způsobené nesprávným použitím nebo nesprávným zacházením.
- Životnost Vámi zakoupeného produktu je 10 let. Výrobce poskytne požadované náhradní díly, aby výrobek fungoval tak, jak je definováno během této doby.

1.5 Bezpečnost dětí, zranitelných osob a domácích mazlíčků

- Udržujte děti mimo dosah produktu, když je v provozu.
- Děti by si s výrobkem neměly hrát. Čištění a údržba by neměla být prováděna dětmi, pokud na ně někdo nedohlíží.
- Tento výrobek by neměly používat osoby s omezenými fyzickými, smyslovými nebo duševními schopnostmi (včetně dětí), pokud nejsou pod dohledem nebo neobdrží potřebné pokyny.

- Obalové materiály jsou nebezpečné pro děti. Obalové materiály uchovávejte mimo dosah dětí nebo je vyřídte do odpadu podle pokynů pro odpad.
- Elektrické výrobky jsou nebezpečné pro děti a domácí zvířata. Během provozu udržujte děti v bezpečné vzdálenosti od výrobku a nedovolte jim, aby si s výrobkem hrály.
- Nepokládejte na výrobek jiné předměty a přenášejte jej ve svislé poloze.
- Když potřebujete produkt přepravit, zabalte jej do bublinkové fólie nebo silného kartonu a pevně zalepte páskou. Výrobek pevně zajistěte páskou, aby nedošlo k poškození odnímatelných nebo pohyblivých částí výrobku a výrobku.
- Zkontrolujte celkový vzhled produktu, zda nedošlo k poškození, ke kterému mohlo dojít během přepravy.

1.6 Bezpečnost dopravy

- Před přepravou výrobku odpojte výrobek od sítě.

2 Pokyny pro životní prostředí

2.1 Směrnice o odpadech

2.1.1 Soulad se směrnicí WEEE a Odstranění odpadů výrobku

Tento výrobek splňuje požadavky směrnice WEEE EU (2012/19/EU). Tento produkt nese klasifikační symbol pro odpadní elektrické a elektronické zařízení (WEEE).



Tento produkt byl vyroben z vysoce kvalitních dílů a materiálů, které lze znovu použít a jsou vhodné k recyklaci. Nelikvidujte proto odpadní produkt po skončení jeho životnosti s běžným domovním

a jiným odpadem. Odneste jej do sběrného místa pro recyklaci elektrických a

elektronických zařízení. Na tato sběrná místa se můžete zeptat místní správy. Správná likvidace spotřebiče pomáhá předcházet negativním dopadům na životní prostředí a lidské zdraví.

Soulad se směrnicí RoHS:

Výrobek, který jste si zakoupili, je v souladu se směrnicí EU RoHS (2011/65/EU).

Neobsahuje škodlivé a zakázané materiály specifikované ve směrnici.

2.2 Informace o balíčku

Obalové materiály výrobku jsou vyrobeny z recyklovatelných materiálů v souladu s našimi národními směnicemi. Nelikvidujte obalový odpad s domovním nebo jiným odpadem, odevzdejte je na sběrná místa pro obalový materiál určená místními úřady.

3 Váš výrobek

3.1 Představení výrobku

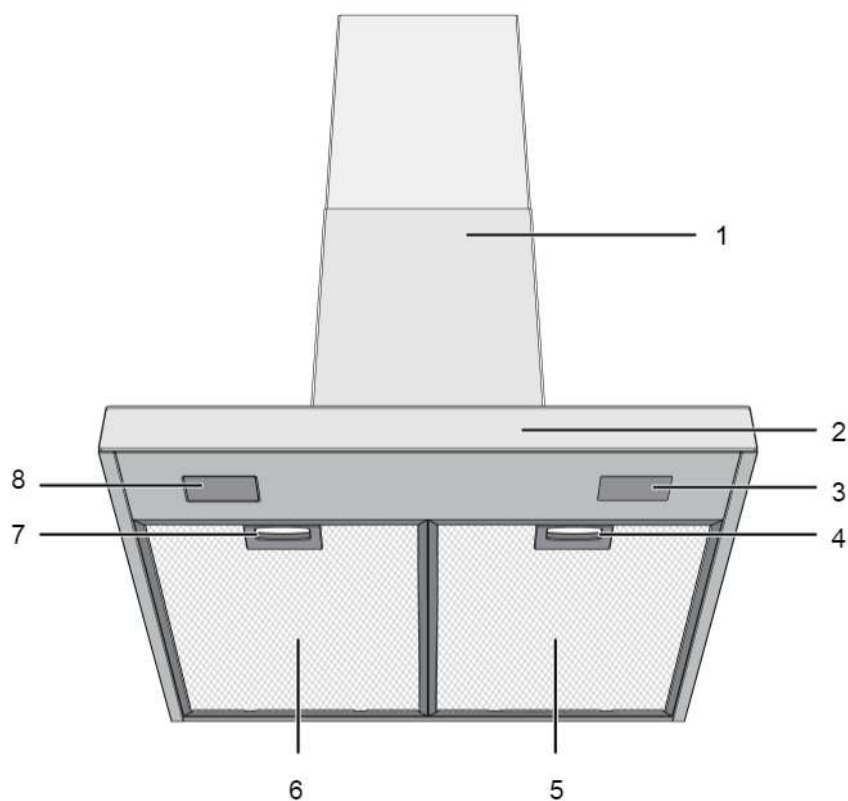

1 Tělo digestoře

3 Žárovka

5 Hliníkový filtr

7 Zámek hliníkového filtru

2 Ovládací panel

4 Zámek hliníkového filtru

6 Hliníkový filtr

8 Žárovka

* V závislosti na modelu. * Nemusí být k dispozici ve vašem produktu.

3.2 Příslušenství k produktu

Dodávané příslušenství se liší v závislosti na modelu produktu. Veškeré příslušenství popsané v uživatelské příručce nemusí být ve vašem produktu dostupné.

Část pro montáž na stěnu

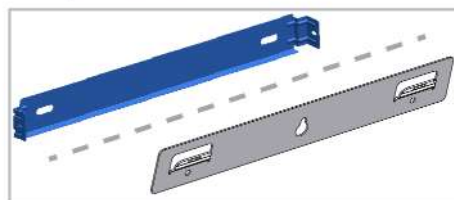

vzdušný router



Adaptér pro připojení kouřovodu

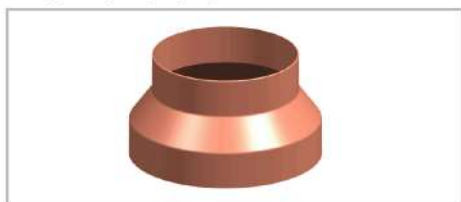

Kryty zabráňující zpětnému proudění vzduchu

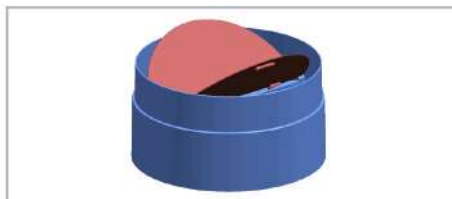

CS

3.3 Technické specifikace

Vnější rozměry produktu (výška/šířka/hloubka) (mm)	min. 735 - max. 1025 /898 /505
Napětí/Frekvence	220-240 V ~1N; 50 Hz
Celková spotřeba energie	max. 300 W
Sací výkon	700-720 m3/h
Průměr výstupní trubky vzduchu	120-150 mm

Řízení	
Model A	3 úrovně
Model B	3 úrovně +1 booster
Model C	3 úrovně +1 booster



Technické specifikace se mohou změnit bez předchozího upozornění za účelem zlepšení kvality produktu.



Obrázky v této příručce jsou schematické a nemusí přesně odpovídat vašemu produktu.



Hodnoty uvedené na štítcích výrobků nebo v doprovodné dokumentaci jsou získány v laboratorních podmínkách v souladu s příslušnými normami. V závislosti na provozních a okolních podmínkách produktu se tyto hodnoty mohou lišit.

4 Použití digestoře

Digestoř má motor s různými rychlostmi. Pro dobrý výkon doporučujeme používat nízké otáčky za normálních podmínek a vysoké otáčky v případě silného zápachu a kondenzace par.

 Pokud dojde k výpadku proudu, aktivní programy se automaticky zruší.

MODEL A

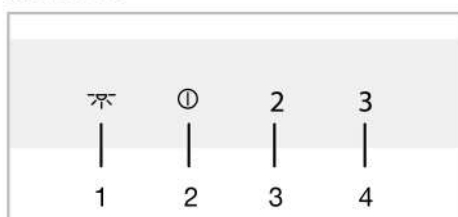

- 1 Klíč žárovky
- 2 Tlačítko Zapnutí/Vypnutí / rychlost 1
- 3 Rychlost 2 klíč
- 4 Rychlost 3 klíč

MODEL B

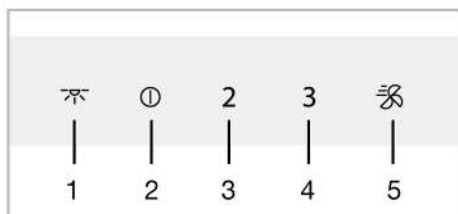

- 1 Klíč žárovky
- 2 Tlačítko Zapnutí/Vypnutí / rychlost 1
- 3 Rychlost 2 klíč
- 4 Rychlost 3 klíč
- 5 Booster klíč

MODEL C

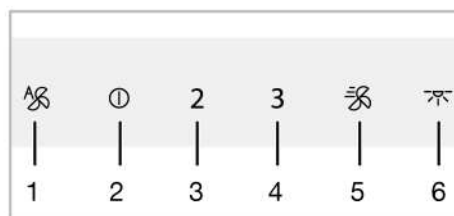

- 1 Tlačítko automatického režimu
- 2 Tlačítko Zapnutí/Vypnutí / rychlost 1
- 3 Rychlost 2 klíč
- 4 Rychlost 3 klíč
- 5 Booster klíč
- 6 Klíč žárovky

Obsluha digestoře

- a. Stiskněte úroveň rychlosti na digestoři.
⇒ Tlačítko nastavené úrovně rychlosti se rozsvítí.
- b. Chcete-li změnit úroveň rychlosti, dotkněte se dalších tlačítek úrovně rychlosti.



 Při provozu bude produkt běžet maximálně 6 hodin, pokud nezvolíte jinak.

Vypnutí digestoře

- a. Pro vypnutí odsavače se znovu dotkněte tlačítka rychlosti, na které je odsavač nastaven, resp 1 klíč.

 Pokud se dotknete 1 klíče s aktivní libovolnou funkcí včetně kontrolky světla, tím funkce zruší.



Zapnutí režimu intenzivní ventilace (Booster) (pro modely B a C)

- a. Stiskněte  tlačítko pro spuštění odsavače v režimu intenzivního odsávání.
⇒ Spustí se režim intenzivního odsávání a trvá maximálně 10 minut. Během této doby  tlačítko svítí. Po 10 minutách režim nastaví chod v rychlosti 3 a tlačítko rychlosti 3 se rozsvítí.

CS

i V režimu intenzivního odsávání se po stisknutí libovolného tlačítka rychlosti vrátí na tuto úroveň rychlosti a pokračuje v provozu.

Obsluha žárovky

- a. Stiskněte  klíč pro ovládání světla na digestoři.
 - ⇒ Žárovky digestoře. (Pro modely B a C)
Pokud znovu stisknete  klíč u toku 1 minuty, lampa bude svítit při nízké úrovni osvětlení. Pokud znovu stisknete tlačítko 1 minutu po zapnutí lampy, lampa se vypne.

i Osvětlující světla fungují bez přestání maximálně 12 hodin.



Zhasnutí světla

- a. Po zapnutí světla digestoře můžete stejným stiskem tlačítka  světla vypnout.

i (Pro modely B a C) Pokud stisknete znovu tlačítko  u toku 1 minuty po zapnutí světla, automaticky se přepnou na nízkou úroveň osvětlení.

Nastavení barvy osvětlení (pro modely B a C)

Barvy osvětlení vaší digestoře jsou k dispozici ve 3 různých odstínech.

- a. Se zapnutým světlem digestoře, stiskněte  tlačítko po dobu delší než 2 sekundy.
 - ⇒ Osvětlení začne měnit barevný odstín.
- b. Pokud znovu stisknete tlačítko  po 2 sekundách se změní světla na další barevný odstín. Po dosažení barevného odstínu se nedotýkejte  tlačítka na digestoři, pokud jsou světla nastavená v požadované barvě. Barevný odstín se automaticky aktivuje.

i Odstín světla můžete změnit pouze tehdy, když má světlo vysokou intenzitu.

i V případě výpadku proudu si váš odsavač par zapamatuje nastavený barevný odstín a lampa bude pracovat v barvě, která byla nastavena naposledy.

Automatický režim (pro model C)

Váš digestoř měří teplotu vzduchu v kuchyni a vzduch přicházející z varné desky pomocí senzoru. V automatickém režimu určuje požadované úrovně pro teplotu vzduchu z varné desky tak, aby odpovídala teplotě vzduchu v kuchyni, a pracuje na úrovních určených automaticky.

- a. Chcete-li aktivovat automatický režim, dotkněte se  klíče.
 - ⇒ Automatický režim se aktivuje a funguje, dokud se teplota vzduchu z varné desky nevyrovná teplotě okolí. Teplota se automaticky vypne, jakmile se vyrovná. Chcete-li jej znovu zapnout, musíte automatický režim znovu povolit.

i Když je automatický režim aktivní, automatický režim se zruší, když produkt zapnete a vypnete při jakékoli rychlosti.

- b. Chcete-li automatický režim předčasně vypnout, stiskněte  tlačítko ještě jednou.

i Pokud dojde k rozdílu okolní teploty, i když varná deska nepracuje, zatímco je aktivní automatický režim, teplotní senzor ve výrobku zaznamená rozdíl a výrobek může začít pracovat při rychlosti 2 nebo 3 v závislosti na rozdílu. V tomto případě se po vyrovnání teplotního rozdílu automatický režim vypne.

i Nepoužívejte automatický režim, když vaše varná deska není zapnutá.

Režim čištění vzduchu (pro modely B a C)

Režim čištění vzduchu můžete použít k odstranění zápachu ve vašem domě po dlouhou dobu na nízké úrovni.

- a. Stiskněte tlačítko Rychlost 1 déle než 3 sekundy.
 - ⇒ Aktivován je režim čištění vzduchu. Kontrolka tlačítka Rychlost 1 bliká, když je aktivní režim čištění vzduchu.
- b. Režim čištění vzduchu bude fungovat při rychlosti 1 po dobu 10 minut a za 1 hodinu se zastaví na 50 minut. Pokud režim čištění vzduchu nevypnete, zůstane v provozu po dobu 10 minut, poté se zastaví na 50 minut každou hodinu po dobu 24 hodin.

i Když je režim čištění vzduchu aktivní, automaticky se zruší stisknutím libovolného tlačítka kromě tlačítka světla. Vaše digestoř bude nadále fungovat podle funkce tlačítka, které stisknete.

Upozornění na naplnění hliníkového filtru

Kontrolka tlačítka Rychlost 2 bliká po každých 100 hodinách provozu. V tomto případě musíte vyčistit hliníkový filtr. Po čištění filtru se varování tlačítka rychlosti 2 automaticky nevypne. Když stisknete tlačítko Rychlost 2 déle než 3 sekundy, varování o naplnění hliníkového filtru se resetuje a světlo se vypne.

i Pokud dojde k výpadku proudu, varování nebude přerušeno a digestoř vydá opakované varování o naplnění hliníkového filtru. Když je k dispozici napájení, bude nadále varovat blikající kontrolkou tlačítka rychlosti 2.

i Pokud spustíte digestoř při jakékoli rychlosti s varováním naplnění hliníkového filtru, varování se nezobrazí, dokud bude digestoř v provozu. Když digestoř vypnete, varování o naplnění začne znovu blikat.

i Pokud varování vypnete bez čištění hliníkového filtru, provozní doba 100 hodin se vynuluje a začne znovu. Na konci následujících 100 hodin vydá digestoř nové upozornění.

Upozornění na naplnění uhlíkového filtru (pro produkty s uhlíkovým filtrem)

Kontrolka tlačítka Rychlost 2 bliká po každých 100 hodinách provozu. V takovém případě musíte uhlíkový filtr vyměnit. Obratě se na autorizovaný servis. Po výměně se světelné varování tlačítka rychlosti 2 automaticky nevypne. Když se dotknete tlačítka Rychlost 2 déle než 3 sekundy, varování naplnění uhlíkového filtru se resetuje a světlo se vypne.

i Pokud dojde k výpadku proudu, varování nebude přerušeno a digestoř vydá opakované varování o naplnění uhlíkového filtru. Když je k dispozici napájení, bude nadále varovat blikající kontrolkou tlačítka rychlosti 2.

i Pokud spustíte digestoř při jakékoli rychlosti s varováním naplnění uhlíkového filtru, varování se nezobrazí, dokud bude digestoř v provozu. Když digestoř vypnete, varování o naplnění začne znovu blikat.

i Pokud varování vypnete bez výměny uhlíkového filtru, provozní doba 100 hodin se vynuluje a začne znovu. Na konci následujících 100 hodin vydá digestoř nové upozornění.

CS

5 Údržba a čištění

5.1 Obecné informace o čištění

Obecná varování

- Životnost produktu se prodlužuje a často vyskytující se problémy snižují, pokud se produkt čistí v pravidelných intervalech.
- Před zahájením údržby a čištění odpojte výrobek od elektrické přípojky. Hrozí nebezpečí úrazu elektrickým proudem!
- Některé saponáty nebo čisticí prostředky mohou způsobit poškození povrchu. Při čištění nepoužívejte abrazivní čisticí prostředky, čisticí prášky, čisticí krémy nebo ostré předměty.
- K čištění nepoužívejte parní čisticí prostředky.

Čištění produktu

- Výrobek by měl být po každém použití důkladně vyčištěn. Zbytky potravin se tak snadno očistí a zabrání se připálení těchto zbytků při pozdějším opětovném použití produktu.
- K čištění produktu není potřeba žádný speciální čisticí prostředek. Výrobek čistěte pomocí prostředku na mytí nádobí, teplé vody a měkkého hadříku nebo houby a osušte jej suchým hadříkem.
- K čištění nerezových povrchů a rukojetí nepoužívejte čisticí prostředky obsahující kyseliny nebo chlór. Čistěte měkkým mýdlovým hadříkem a tekutým (neabrazivní) čisticím prostředkem, přičemž dávejte pozor, abyste otírali jedním směrem.
- Na zadní straně skleněného krytu produktu umístěny jsou senzory. Během čištění tyto senzory nepoškozujte. (Pro model C)

5.2 Hliníkový filtr

Tento filtr slouží k zadržování olejových částic ve vzduchu. **Při běžném používání se doporučuje čistit filtr jednou za měsíc.** K dosažení cíle:

- a. Vyjměte hliníkové filtry.

- b. Umyjte filtry ve vodě s použitím tekutého čisticího prostředku a po osušení je znovu nainstalujte.

Hliníkové filtry mohou při mytí změnit barvu; to je normální jev a nevyžaduje výměnu filtrů.

i Hliníkový filtr můžete prát i v myčce na nádobí. (max. Teplota 70 °C)

Demontáž hliníkových filtrů

- a. Zatláčte zámek hliníkového filtru dopředu.

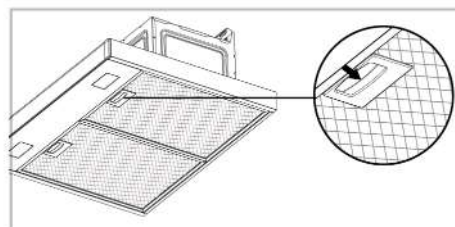

- b. Mírně filtr spusťte a vytáhněte dopředu. Jinak můžete filtr naklonit.

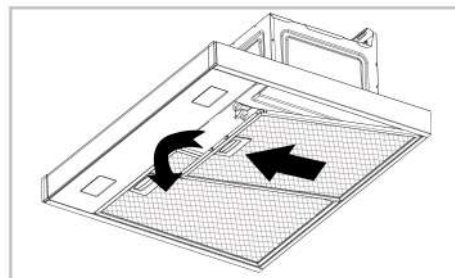

- c. Filtr nainstalujte zpět na své místo následováním kroků v sestupném pořadí.

5.3 Žárovka Digestoře

V případě závady žárovky v digestoři kontaktujte svého místního prodejce nebo zákaznický servis a zajistěte výměnu žárovky.

5.4 Uhlíkový filtr (použití bez kouřovodu)

Obecná varování

- Pokud jste svůj výrobek nainstalovali bez kouřovodu, při běžném použití výrobku, doporučení je měnit uhlíkové filtry každé 4 měsíce. Uhlíkový filtr můžete získat v autorizovaném servisu.
- Uhlíkový filtr by se nikdy neměl mýt.
- Nedodržení pravidel o čištění a výměnu filtrů digestoře, může mít za následek požár.

Vyjmutí uhlíkového filtru

- a. Vyjměte hliníkové filtry.
- b. Uvolněte zámky uhlíkového filtru z jejich otvorů (1).

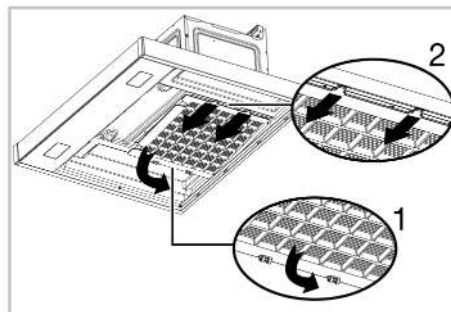

- c. Vyjměte čepy na druhém konci uhlíkového filtru z jeho hlavice a vytáhněte jej ve směru šipky (2).
- d. Obratě tento proces, nejprve vložte čepy/packy do štěrbin nového uhlíkového filtru a poté zatlačte zámky nahoru.
- e. Nainstalujte hliníkové filtry.

6 Odstraňování závad

Pokud problém přetrvává i po provedení pokynů v této části, kontaktujte svého prodejce nebo autorizovaný servis. Nikdy se nepokoušejte opravit svůj výrobek sami.

Produkt nefunguje.

- Pojistka může být vadná nebo spálená. >>>> Zkontrolujte pojistky v pojistkové skříňce. V případě potřeby je změňte nebo je znovu aktivujte.
- Produkt nemusí být zapojen do zásuvky. >>>> Zkontrolujte, zda je produkt zapojen do zásuvky či nikoli.
- Tlačítko rychlosti nemusí být nastaveno. >>>> Stiskněte/dotkněte se tlačítka požadované rychlosti.

- Bez elektrického napájení. >>>> Ujistěte se, že je síť funkční a zkontrolujte pojistky v pojistkové skříňce. V případě potřeby vyměňte pojistky nebo je znovu aktivujte.

Nesvíí žárovka digestoře.

- Osvětlení digestoře může být vadné. >>>> Obratě se na místního prodejce, u kterého jste výrobek zakoupili, nebo na zákaznický servis a zajistěte výměnu žárovky.
- Bez elektrického napájení. >>>> Ujistěte se, že je síť funkční a zkontrolujte pojistky v pojistkové skříňce. V případě potřeby vyměňte pojistky nebo je znovu aktivujte.



ZÁKAZNICKÉ CENTRUM BEKO

BEKO SPÓLKA AKCYJNA, organizační složka, Bucharova 1423/6, 158 00 Praha 5 - Stodůlky

7 dní v týdnu od 8:00 do 18:00

poradí nebo pomůže vyřešit záruční, případně pozáruční opravy výrobků Beko

tel. kontakt	222 525 222
tel. kontakt	800 350 333
e-mail	zakaznickecentrum@bekosa.cz
online objednávka opravy spotřebiče	www.bekocr.cz
5 let záruky - podmínky a registrace	www.bekocr.cz

ZÁRUČNÍ PODMÍNKY ČR

- Platný a čitelný prodejní doklad, který obsahuje datum prodeje, model spotřebiče a označení prodejce, opravňuje uživatele využít záruku na výrobek v souladu s ustanoveními Občanského zákoníku, v platném znění.
- Není-li stanoveno jinak, je záruční doba na výrobek 24 měsíců. Začíná plynout ode dne převzetí věci kupujícím vyjma případu, kdy je nutné uvedení do provozu oprávněnou firmou. V tom případě začne záruční doba plynout ode dne uvedení výrobku do provozu.

Výrobky vyžadující odborné zapojení: plynové a kombinované sporáky a varné desky, dále všechny spotřebiče, které nejsou vybaveny přívodním elektrickým kabelem zakončeným vidlicí. Zapojení spotřebiče je službou hrazenou zákazníkem. Potvrzení je nutné uschovat. Dovozce nezodpovídá za poškození či škody vzniklé chybnou instalací nebo chybným zapojením výrobku.

- Záruka vyplývající z těchto záručních podmínek může být uplatněna pouze na území České republiky a týká se pouze a výhradně spotřebičů dovezených do ČR prostřednictvím naší společnosti, BEKO SPÓLKA AKCYJNA, organizační složka, Bucharova 1423/6, 158 00 Praha 5 - Stodůlky, která je oficiálním zastoupením značky Beko pro Českou republiku.
- Záruka je poskytována kupujícímu (konečnému spotřebiteli) v souladu se zákonem č. 634/1992 Sb., o ochraně spotřebitele v platném znění, na výrobek sloužící běžnému používání v domácnosti. Výrobek není určen k průmyslovému použití a poskytování služeb. Spotřebiče, které nejsou používány v domácnosti, nejsou předmětem záruky (hotelová, školská a restaurační zařízení, úklidové firmy atd.)
- Práva ze zodpovědnosti za vady výrobku se uplatňují u prodávajícího. Záruční oprava se vztahuje výhradně na závady, které vzniknou v době platnosti záruční lhůty a to výrobní vadou. Takto vzniklé závady je oprávněn odstranit pouze autorizovaný servis.

O odstranění vad výrobku v záruční lhůtě je kupující oprávněn požádat prodejce nebo **Zákaznické centrum Beko** na telefonním čísle: 222 525 222, 800 350 333 nebo online na <https://www.bekocr.cz/objednavka-opravy-spotrebice>

- Zákazník musí pro objednání opravy nahlásit datum zakoupení, model spotřebiče, výrobní a produktové číslo, které se nachází na výrobním štítku každého spotřebiče. Bez nahlášení těchto údajů nebude moci být požadavek zákazníka na bezplatnou opravu vyřešen. Zákazník je také dále povinen poskytnout autorizovanému servisu součinnost potřebnou k ověření existence případně odstranění reklamované vady.

- g) Při návštěvě servisního technika kupující prokáže existenci záruky předložením čitelného prodejního dokladu nebo certifikátu 5 let záruky Beko. Po provedení záruční opravy jsou autorizovaná servisní střediska nebo prodávající povinni vydat kupujícímu čitelnou kopii opravného listu nebo doklad o uplatnění práva záruky a době trvání opravy. Po dobu záruky je kupující povinen uschovat veškeré doklady související s koupí a servisem výrobku.

Opravní list slouží k prokazování práv kupujícího, proto je ve vlastním zájmu kupujícího si zkontrolovat před podpisem veškeré údaje. Záruční lhůta se v případech, kdy závada znemožnila používání výrobku, prodlužuje o dobu, kdy kupující uplatnil nárok na záruční opravu u autorizovaného střediska až do dne převzetí opraveného výrobku.

- h) Výrobek musí být instalován a provozován podle návodu k obsluze a platných norem. Funkce chladniček, mrazniček a jejich kombinací je zaručena při okolní teplotě od +10°C do +32°C.
- i) Touto zárukou nejsou dotčena práva kupujícího, která se ke koupi věci váží podle zvláštních právních předpisů.
- j) Společnost BEKO SPÓLKA AKCYJNA, organizační složka, Bucharova 1423/6, 158 00 Praha 5 - Stodůlky nabízí spotřebitelům na vybrané modely prodlouženou záruku v celkové délce trvání 5 let. Předmětem této nadstandardní záruky je bezplatné odstraňování výrobních vad po dobu následujících 36 měsíců od skončení zákonné dvouleté záruční lhůty. Podmínkou získání certifikátu prodloužené záruky je splnění veškerých podmínek uvedených na www.bekocr.cz.

O odstranění vad výrobku v prodloužené záruční lhůtě je kupující oprávněný požádat Zákaznické centrum Beko na telefonním čísle: 222 525 222, 800 350 333 nebo online na <https://www.bekocr.cz/objednavka-opravy-spotrebice>

Při opravě v rámci prodloužené záruky je uživatel povinen autorizovanému servisu předložit platný certifikát prodloužené záruky a prodejní doklad.

- k) V době trvání prodloužené záruky bude oprávněná reklamacie řešena opravou nebo dodáním náhradního dílu. V případě neodstranitelné vady zajistí dovozce přímo u zákazníka výměnu výrobku za nový. Nárok na výměnu uplatňuje zákazník po zaslání všech potřebných dokladů (platný certifikát, doklad o zakoupení, vyjádření servisního technika) na e-mail reklamace@bekosa.cz nebo poštou na adresu BEKO SPÓLKA AKCYJNA, organizační složka, Bucharova 1423/6, 158 00 Praha 5 - Stodůlky. Spotřebitel nemá právo v průběhu prodloužené záruky na vrácení kupní částky. Uplatnění práva na bezplatné odstraňování výrobních vad podléhá zde uvedeným všeobecným záručním podmínkám.

Právo na uplatnění záruky zaniká pokud:

- Není výrobek používán v souladu s návodem;
- Došlo k mechanickému poškození výrobku cizím zaviněním, při nesprávné údržbě nebo jiným zanedbáním péče o výrobek;
- Byl na výrobku proveden neodborný zásah neoprávněnou osobou;
- Plynové spotřebiče nebo spotřebiče s napájením 400V nebyly uvedeny do provozu odbornou firmou;
- Došlo k mechanickému poškození při přepravě;
- Je vada způsobená vnějšími podmínkami, jako jsou např. poruchy v elektrické síti nebo vadná bytová instalace, nevhodnými provozními podmínkami, poškození živlem;
- Je výrobek vadný z důvodu použití neoriginálního příslušenství a náhradních dílů;
- Kuchyňská linka, do které je výrobek zabudovaný, nespĺňuje potřebné technické parametry;
- Záruka se dále nevztahuje na preventivní údržbu popsanou v návodu k obsluze, popřípadě závady způsobené nevhodnou manipulací, na opotřebení vzniklé běžným používáním, na mechanické poškození skleněných a plastových komponentů;
- Záruka se nevztahuje na návštěvu technika za účelem poradenství, preventivní kontrolu stavu spotřebiče, výměnu náhradního dílu, který nevyžaduje odborný zásah, záměna směru otevírání dveří chladniček a sušiček.

Mirë se vini!

I dashur klient,

Faleminderit që keni zgjedhur produktin Beko. Ne dëshirojmë që produkti juaj, i prodhuar me një teknologji dhe cilësi të lartë, t'ju ofrojë efikasitetin më të mirë të mundshëm. Për këtë arsye, lexoni me kujdes këtë manual dhe çdo dokument tjetër të dhënë para përdorimit të produktit.

Kini parasysh të gjitha informacionet dhe paralajmërimet e përmendura në manualin e përdorimit. Në këtë mënyrë, ju do të mbronin veten dhe produktin tuaj nga rreziqet që mund të ndodhin.

Mbajeni manualin e përdorimit. Nëse ia jepni dikujt tjetër këtë produkt, jepini edhe manualin bashkë me të. Në këtë manual jepen kushtet e garancisë, metodat e përdorimit dhe të zgjidhjes së problemeve.

Simbolet dhe përshkrimet e tyre në manualin e përdorimit:



Rrezik që mund të shkaktojë vdekje ose lëndime.



Informacione të rëndësishme ose këshilla të dobishme për përdorimin.



Lexoni manualin e përdorimit.



Paralajmërim për sipërfaqen e nxehtë.

NJOFTIM

Rrezik që mund të shkaktojë dëm material për produktin ose mjedisin e tij.

Arçelik A.Ş.
Karaağaç caddesi No:2-6
34445 Sütlüce/Istanbul/TURKEY
Made in TURKEY

Tabela e përmbajtjes

1	Udhëzimet e sigurisë	58
1.1	Siguria e përgjithshme	58
1.2	Siguria elektrike	59
1.3	Siguria e produktit	60
1.4	Përdorimi i planifikuar.....	62
1.5	Siguria e fëmijëve, personave të pambrojtur dhe kafshëve shtëpiake.....	63
1.6	Siguria gjatë transportit.....	63
2	Udhëzimet për ambientin	64
2.1	Direktiva për mbetjet.....	64
2.1.1	Përputhja me direktivën WEEE dhe hedhja e produktit pas përdorimit	64
2.2	Informacionet për paketimin.....	64
3	Produkti juaj	65
3.1	Prezantimi i produktit	65
3.2	Aksesorët e produktit	65
3.3	Specifikimet teknike.....	67
4	Përdorimi i aspiratorit.....	68
5	Mirëmbajtja dhe pastrimi	71
5.1	Informacione të përgjithshme për pastrimin	71
5.2	Filtri i aluminit.....	71
5.3	Llamba e aspiratorit	72
5.4	Filtri i karbonit (përdorimi pa tub shkarkimi)	72
6	Zgjidhja e problemeve	72

1 Udhëzimet e sigurisë

- Kjo pjesë përfshin udhëzimet e sigurisë që janë të nevojshme për parandalimin e rreziqeve për lëndime personale ose dëme materiale.
- Nëse produkti i jepet dikujt tjetër për përdorim personal ose për përdorim si produkt i përdorur, duhet të jepen po ashtu manuali i përdorimit, etiketat e produktit dhe dokumentet dhe pjesët e tjera përkatëse.
- Kompania jonë nuk do të mbajë përgjegjësi për dëmet që mund të ndodhin nëse nuk respektohen këtë udhëzime.
- Mosrespektimi i këtyre udhëzimeve do ta bëjë të pavlefshme garancinë.
- Sigurohuni që punimet për instalimin dhe riparimin të kryhen gjithmonë nga prodhuesi, servisi i autorizuar ose personi që ka caktuar kompania e importimit.
- Përdorni vetëm pjesë ndërrimi dhe aksesore origjinalë.
- Mos riparoni apo ndërroni asnjë përbërës të produktit nëse nuk është specifikuar qartë në manualin e përdorimit.
- Mos kryeni modifikime teknike në produkt.

1.1 Siguria e përgjithshme

- Ky produkt mund të përdoret nga fëmijët e moshës 8 vjeç dhe më shumë, si dhe nga personat me aftësi fizike, sensore ose mendore jo plotësisht të zhvilluara ose personat që kanë mungesë eksperience dhe njohurish, për sa kohë që janë nën mbikëqyrje ose janë trajnuar për përdorimin e sigurt dhe rreziqet e produktit. Fëmijët nuk duhet të luajnë me pajisjen. Pastrimi dhe mirëmbajtja e përdoruesit nuk duhet të kryhen nga fëmijët pa mbikëqyrje.
- **Rezik helmimi!** Kur pajisja është në punë, ajri merret nga i gjithë shtëpia. Nëse nuk sigurohet një ajrim i mirë, shfaqen rryma ajri dhe gazet e mbetjeve dhe gazet toksikë që çlirohen si rezultat i djegies në shtëpi thithen përsëri. Mos e përdorni produktin bashkë me produkte që sigurojnë qarkullimin e ajrit dhe që mund

- të lëshojnë gaz toksik (furra me dru, gaz, naftë dhe qymyre, kaldaja, ngrohës uji etj.)
- Sigurohuni që përshtatshmëria e sistemit të oxhakut dhe të ajrimit të ndërtesës të kontrollohet nga persona të autorizuar.
 - Ky produkt nuk është planifikuar që të përdoret nga persona (duke përfshirë fëmijë) me aftësi të kufizuara fizike, sensore ose mendore ose pa njohuri ose eksperiencë, përveçse nëse janë nën mbikëqyrje ose janë udhëzuar nga individit përgjegjës për sigurinë e tyre. Fëmijët duhet të mbikëqyren për t'u siguruar që të mos luajnë me produktin. Pastrimi dhe mirëmbajtja e përdoruesit nuk duhet të kryhen nga fëmijët pa mbikëqyrje.
 - Procedurat e instalimit dhe riparimit duhet të kryhen gjithmonë nga përfaqësuesit e **servisit të autorizuar**. Prodhuuesi nuk mund të mbajë përgjegjësi për asnjë dëm që mund të lindë nga veprimet e kryera nga persona të paautorizuar.
 - Mos e përdorni produktin nëse ka defekte ose ka dëme të dukshme.
 - Sigurohuni që çelësat e funksioneve të produktit janë të fikura pas çdo përdorimi.
 - Nëse produkti i jepet dikujt tjetër për përdorim personal ose për përdorim si produkt i përdorur, duhet të jepen po ashtu manuali i përdorimit, etiketat e produktit dhe dokumentet dhe pjesët e tjera përkatëse.
 - Telefononi servisin e autorizuar për instalimin e produktit që do të përdorni. Afati i garancisë fillon pas këtij procesi.
 - Produkti duhet të instalohet nga një person i kualifikuar në përputhje me rregulloret në fuqi që garancia të jetë e vlefshme.

SQ

1.2 Siguria elektrike

- Për ta përgatitur produktin për përdorim, në fillim siguroni vendin e instalimit dhe realizoni instalimet elektrike. Më pas telefononi servisin më të afërt të autorizuar.
- Nëse produkti ka një defekt, ai nuk duhet të përdoret përveçse nëse riparohet nga

një përfaqësues i servisit të autorizuar. Ekziston rreziku i goditjes elektrike!

- Mos e vini aspiratorin në prizë derisa të jetë montuar.
- Nëse produkti ka një spinë, mos e prekni asnjëherë spinën me duar të lagura! Mos e hiqni asnjëherë nga priza duke tërhequr kablлон, gjithmonë tërhiqeni duke mbajtur spinën.
- Energjia elektrike për pajisjen duhet të ndërpritet gjatë proceseve të instalimit, mirëmbajtjes, pastrimit dhe riparimit.
- Për të shmangur shfaqjen e ndonjë rreziku, në rast dëmtimi, kabloja elektrike duhet të ndërrohet nga prodhuesi, qendra e shërbimit e prodhuesit ose një person i ngjashëm i kualifikuar.
- Nëse dëmtohet kabloja, kontaktoni me qendrën më të afërt të shërbimit dhe sigurohuni që të instalohet një kablo e re.
- Nëse produkti juaj ka një spinë, mos realizoni lidhje elektrike duke e prerë spinën gjatë instalimit. Lidhjet e realizuara duke e prerë atë e

bëjnë të pavlefshme garancinë dhe paraqesin rrezik për sigurinë e përdoruesit.

- Mos e instaloni kordonin elektrik pranë ngrohëseve. Kablloja mund të shkrihet, duke shkaktuar zjarr.
- Nëse produkti juaj nuk ka një kablo, përdorni vetëm kablлон e lidhjes të përshkruar në pjesën "Specifikimet teknike".
- Punimet në lidhje me pajisjet dhe sistemet elektrike duhet të kryhen vetëm nga personat e autorizuar dhe të kualifikuar.
- Në rast dëmtimi, fikeni produktin dhe shkëputeni atë nga rrjeti elektrik. Për ta bërë këtë, fikni siguresën në shtëpi.
- Sigurohuni që vlera nominale e siguresës të jetë në përputhje me produktin.
- Mos e lani asnjëherë pajisjen duke spërkatur ose derdhur ujë mbi të! Ekziston rreziku i goditjes elektrike!

1.3 Siguria e produktit

- Lartësia mes sipërfaqes së poshtme të aspiratorit dhe sipërfaqes së sipërme të furrës nuk duhet të jetë më e vogël se 650 mm.

- Mos i prekni llambat e aspiratorit pas përdorimit të aspiratorit për një kohë të gjatë. Llambat e nxehta mund t'ju djegin duart.
- Mos e përdorni pajisjen pa një filtër për bllokimin e yndyrës. Mos i hiqni filtrat kur pajisja është në funksionim.
- Mos krijoni flakë të larta nën produkt. Në rast të kundërt, yndyra në filtrin e bllokimit të yndyrës mund të marrë flakë dhe të shkaktojë zjarr.
- Vendoseni në punë produktin pasi të vendosni tenxhere, tiganë etj. mbi furrë. Në rast të kundërt, nxehtësia në rritje mund të deformatojë disa pjesë të produktit tuaj.
- Fikeni furrën para se të hiqni tenxheret, tiganët etj. nga ajo.
- Mos mbani materiale që marrin zjarr me lehtësi nën aspirator.
- Mos e ekspozoni pajisjen ndaj flakëve të pambrojtura. Kjo mund të bëjë që yndyra e grumbulluar në filtër të marrë zjarr. Mos e përdorni pajisjen pa një filtër.
- Mos e lini sobën jashtë vëmendjes kur gatvani ushqime të skuqura, pasi vaji mund të marrë zjarr gjatë gatimit dhe vaji i nxehtë mund të shkaktojë zjarr. Për këtë arsye, tregoni kujdes për veshjet dhe perdet.
- Nëse nuk kryhet pastrimi në kohën e duhur, aspiratori mund të përbëjë rrezik për zjarr.
- (Për modelet A dhe B) Vendoseni në punë aspiratorin për 15 minuta të tjera pas procesit të gatimit ose skuqjes për ta pastruar plotësisht ajrin e kuzhinës nga aromat dhe avujt e krijuar gjatë gatimit.
- Në dhomë duhet të ketë ajrim të përshtatshëm kur përdoren pajisje me gaz ose lëndë të tjera djegëse në të njëjtën kohë kur përdoret aspiratori dhe soba. (Nuk është e vlefshme vetëm për pajisjet që e shkarkojnë ajrin përsëri në dhomë).
- Pajisjet me djegie me gaz ose lëndë djegëse, si p.sh. ngrohëset e dhomës, që janë në të njëjtin ambient me aspiratorin, duhet të jenë plotësisht të izoluar nga tubi i shkarkimit i këtij produkti ose duhet të jenë hermetike.

SQ

- Nëse ka një pajisje tjetër që punon me gaz ose lëndë djegëse në të njëjtin ambient, kërkohet një ajrim i përshtatshëm i ambientit.
- Nëse ka një pajisje tjetër që punon me burime energjie të ndryshme nga energjia elektrike në të njëjtin ambient me aspiratorin, presioni negativ në dhomë duhet të jetë maksimumi 0,04 mbar që ajri i shkarkimit i pajisjes tjetër të mos tërhiqet përsëri në dhomë nga aspiratori.
- Mos e lidhni me oxhaqe me lidhje të sobave të ngrohjes, me oxhaqe ku shkarkohet gazi pas përdorimit ose oxhaqe ku ka flakë. Respektoni rregulloret lokale për pastrimin e tubit të shkarkimit.
- Përdorni tuba me diametër 120 mm kur e lidhni produktin me tubin e shkarkimit. Lidhja e tubit duhet të jetë sa më e shkurtër që të jetë e mundur dhe me sa më pak bërryla.
- Materialet e djegshme dhe të ndezshme me lehtësi nuk duhet të varen në dorezat e aspiratorit.
- Kompania jonë nuk do të mbajë përgjegjësi për problemet që lindin nga mosrespektimi i ndonjë prej paralajmërimeve të mësipërme.
- Ekziston rreziku i zjarrit nëse pastrimi nuk kryhet në përputhje me udhëzimet.
- Nuk duhet të ketë zjarr të pambrojtur nën aspirator. (p.sh. gatim me alkool në flakë)
- **Kujdes:** Pjesët e arritshme nuk të nxehen kur e përdorni me një sobë.
- Rekomandohet që ta pastroni filtrin një herë në muaj në kushtet e përdorimit normal.



1.4 Përdorimi i planifikuar

- Ky produkt është planifikuar për përdorim familjar. Përdorimi tregtar do ta bëjë garancinë të pavlefshme.
- Prodhuesi nuk mban përgjegjësi për asnjë dëmtim për shkak të përdorimit ose manovrimit të pasaktë.
- Jetëgjatësia e shërbimit e produktit që keni blerë është 10 vite. Prodhuesi do të ofrojë pjesët e nevojshme të

ndërrimit që produkti të punojë siç përcaktohet gjatë kësaj periudhe.

 **1.5 Siguria e fëmijëve, personave të pambrojtur dhe kafshëve shtëpiake**

- Mbajini fëmijët larg nga produkti kur ai është në punë.
- Fëmijët nuk duhet të luajnë me produktin. Pastrimi dhe mirëmbajtja nga përdoruesi nuk duhet të kryhen nga fëmijët nëse nuk ka dikë që i mbikëqyr.
- Ky produkt nuk duhet të përdoret nga personat me aftësi të kufizuara fizike, ndjesore ose mendore (duke përfshirë fëmijët), përveçse nëse mbahen nën mbikëqyrje ose marrin udhëzimet e nevojshme.
- Materialet e paketimit janë të rrezikshme për fëmijët. Mbajini materialet e paketimit larg nga fëmijët ose klasifikojini me mbetjet sipas udhëzimeve për mbetjet.

- Produktet elektrike janë të rrezikshme për fëmijët dhe kafshët shtëpiake. Mbajini fëmijët larg nga produkti gjatë përdorimit të tij dhe mos i lejoni të luajnë me produktin.

SQ

 **1.6 Siguria gjatë transportit**

- Shkëputeni produktin nga rrjeti elektrik para transportit të produktit.
- Mos vendosni artikuj të tjerë mbi produkt dhe transportojeni produktin në pozicionin vertikal.
- Kur duhet ta transportoni produktin, mbështilleni atë me materiale paketimi me flluska ose karton të trashë dhe ngjiteni mirë. Sigurojeni mirë produktin me ngjites për të parandaluar dëmtimin e pjesëve të lëvizshme ose të heqshme të produktit ose të vetë produktit.
- Kontrolloni pamjen e përgjithshme të produktit për ndonjë dëmtim që mund të ketë ndodhur gjatë transportit.

2 Udhëzimet për ambientin

2.1 Direktiva për mbetjet

2.1.1 Përputhja me direktivën WEEE dhe hedhja e produktit pas përdorimit

Ky produkt është në përputhje me direktivën WEEE të BE-së (2012/19/EU). Ky produkt ka një simbol klasifikimi për pajisjet elektrike dhe elektronike si mbetje (WEEE).



Ky produkt është prodhuar me pjesë dhe materiale me cilësi të lartë që mund të ripërdoren dhe janë të përshtatshme për riciklim. Për këtë arsye, mos e hidhni produktin pas përdorimit bashkë me mbetjet e

zakonshme familjare dhe të tjera në përfundim të jetëgjatësisë së tij të shërbimit. Dërgojeni atë në një pikë grumbullimi për riciklimin e pajisjeve elektrike dhe elektronike.

Mund të pyesni pranë administratës vendore për këto pika grumbullimi. Hedhja e pajisjes së përdorur në mënyrën e duhur ndihmon për të parandaluar pasoja negative për mjedisin dhe shëndetin e njeriut.

Përputhja me direktivën RoHS:

Produkti që keni blerë është në përputhje me direktivën RoHS të BE-së (2011/65/EU). Ai nuk përmban materiale të dëmshme dhe të ndaluara të specifikuara në direktivë.

2.2 Informacionet për paketimin

Materialet e paketimit të produktit janë prodhuar nga materiale të riciklueshme në përputhje me Rregulloret kombëtare për mjedisin. Mos i hidhni mbetjet e paketimit bashkë me mbetjet e shtëpisë ose të tjera, por dërgojini ato te pikat e grumbullimit të materialeve të paketimit të përcaktuara nga autoritetet lokale.

3 Produkti juaj

3.1 Prezantimi i produktit

SQ

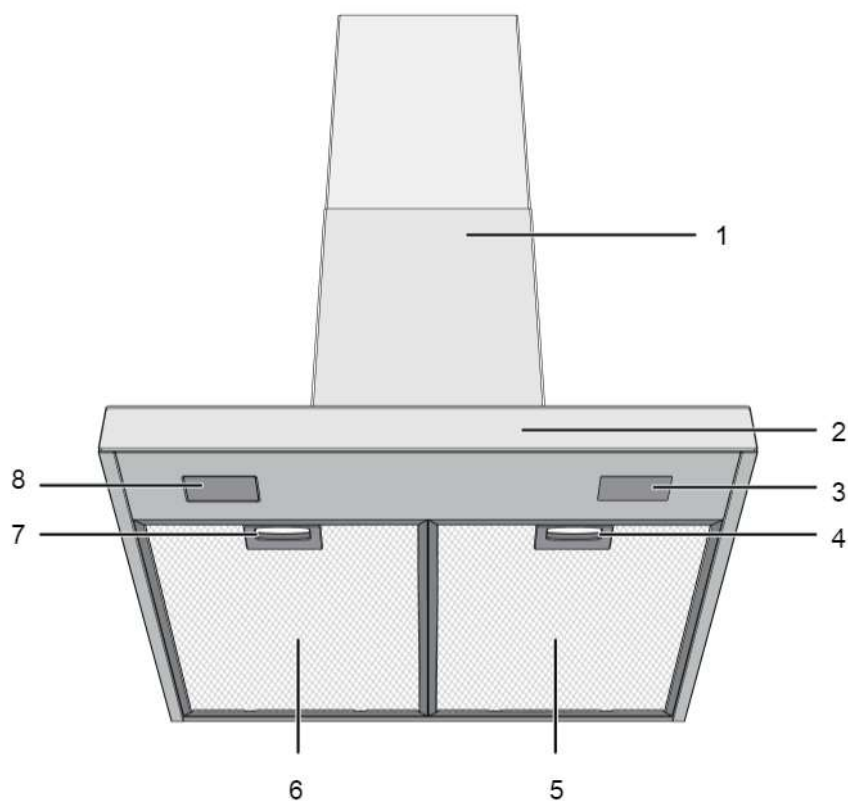

1 Trupi i aspiratorit

3 Llamba

5 Filtri i aluminit

7 Bllokuesi i filtrit të aluminit

2 Paneli i kontrollit

4 Bllokuesi i filtrit të aluminit

6 Filtri i aluminit

8 Llamba

* Në varësi të modelit. Mund të mos jetë i disponueshëm në produktin tuaj.

3.2 Aksesorët e produktit

Në varësi të modelit të produktit, aksesorët e përfshirë janë të ndryshëm. Jo të gjithë aksesorët e përshkruar në manualin e përdorimit mund të jenë të disponueshëm për produktin tuaj.

Pjesa e montimit në mur

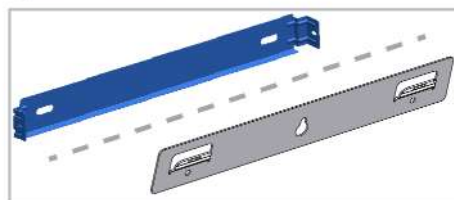

Kanali i ajrit



Adaptori i lidhjes së tubit të shkarkimit

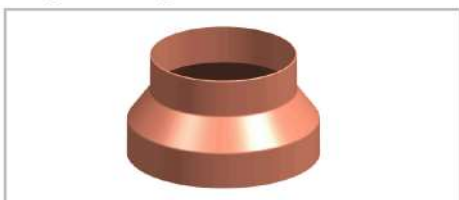

Kapakët për parandalimin e kthimit të rrymës së ajrit

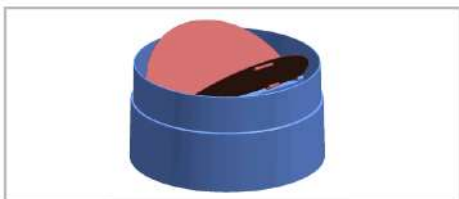

3.3 Specifikimet teknike

Përmasat e jashtme të produktit (lartësia/gjerësia/thellësia) (mm)	min. 735 - max. 1025 /898 /505
Voltazhi/frekuenca	220-240 V ~1N; 50 Hz
Konsumi total i energjisë	max. 300 W
Fuqia e thithjes	700-720 m3/h
Diametri i tubit të daljes së ajrit	120-150 mm

SQ

Kontrolli	
Modeli A	3 nivele
Modeli B	3 nivele + 1 përforcues
Modeli C	3 nivele + 1 përforcues



Specifikimet teknike mund të ndryshohen pa njoftim paraprak për përmirësimin e cilësisë së produktit.



Shifrat në këtë manual janë skematike dhe mund të mos përputhen me saktësi me produktin tuaj.



Vlerat e përcaktuara në etiketat e produktit ose në dokumentacionin shoqërues janë marrë në kushte laboratorike në përputhje me standardet përkatëse. Në varësi të kushteve të mjedisit dhe të përdorimit të produktit, këto vlera mund të ndryshojnë.

4 Përdorimi i aspiratorit

Aspiratori ka një motor me shpejtësi të ndryshme. Për një rendiment të mirë pune, ne rekomandojmë përdorimin e shpejtësive të ulëta në kushte normale dhe shpejtësitë e larta në rast të aromave të forta dhe të kondensimit të avujve.

i Programi anulohet nëse ndërpritet energjia elektrike kur ka ndonjë program aktiv në aspirator.

MODELI A

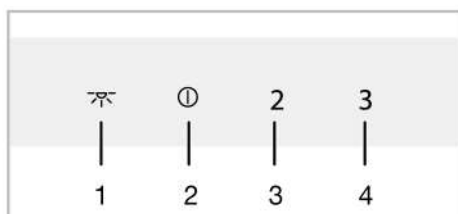

- 1 Butoni i llambës
- 2 Butoni i aktivizimit/çaktivizimit/shpejtësisë 1
- 3 Butoni i shpejtësisë 2
- 4 Butoni i shpejtësisë 3

MODELI B

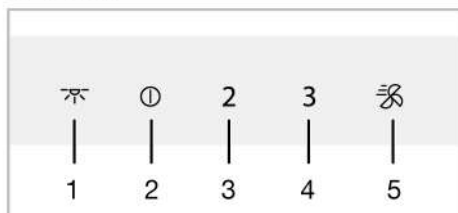

- 1 Butoni i llambës
- 2 Butoni i aktivizimit/çaktivizimit/shpejtësisë 1
- 3 Butoni i shpejtësisë 2
- 4 Butoni i shpejtësisë 3
- 5 Butoni i përforcuesit

MODELI C

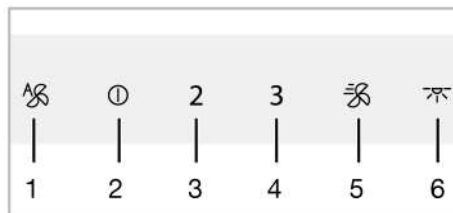

- 1 Butoni i modalitetit automatik
- 2 Butoni i aktivizimit/çaktivizimit/shpejtësisë 1
- 3 Butoni i shpejtësisë 2
- 4 Butoni i shpejtësisë 3
- 5 Butoni i përforcuesit
- 6 Butoni i llambës

Përdorimi i aspiratorit

- a. Prekni nivelin e shpejtësisë që keni zgjedhur për të përdorur aspiratorin.
⇒ Butoni i nivelit të caktuar të shpejtësisë do të ndriçohet.
- b. Mund të prekni butonat e tjerë të nivelit të shpejtësisë për të ndryshuar nivelin e shpejtësisë.

i Kur është në përdorim, produkti do të punojë për maksimumi 6 orë nëse nuk preket asnjë buton.

Fikja e aspiratorit

- a. Për ta fikur aspiratorin, prekni përsëri butonin e nivelit me të cilin po punon aspiratori ose butonin 1.

i Nëse e prekni butonin 1 me ndonjë funksion aktiv, përveç llambës, atëherë funksioni do të anulohet.



Aktivizimi i modalitetit të ajrimit intensiv (Përforcuesi) (për modelet B dhe C)

- a. Shtypni një herë butonin  për ta aktivizuar aspiratorin në modalitetin e ajrimit intensiv.

- ⇒ Modaliteti i ajrimit intensiv aktivizohet dhe punon për maksimumi 10 minuta. Gjatë kësaj kohe, do të ndriçohet butoni . Pas 10 minutash, produkti vazhdon të punojë me shpejtësinë 3 dhe ndriçohet butoni i shpejtësisë 3.

 Në modalitetin e ajrimit intensiv, kur prekni butonin e shpejtësisë, ai kthehet në atë nivel shpejtësie dhe vazhdon të punojë.



Përdorimi i llambës

- a. Prekni butonin  për të përdorur llambën.
- ⇒ Dritat e llambës së aspiratorit. (Për modelet B dhe C) Nëse e prekni përsëri butonin  brenda 1 minutës së parë, llamba do të vazhdojë të ndriçojë me një nivel të ulët ndriçimi. Nëse e prekni përsëri 1 minutë pas ndezjes së llambës, ajo do të fiket.

 Llambat e ndriçimit punojnë për maksimumi 12 orë.

Fikja e llambës

- a. Një minutë pas ndezjes së llambës së aspiratorit, mund ta fikni atë duke prekur përsëri butonin .



 (Për modelet B dhe C) Nëse e prekni përsëri butonin  brenda 1 minutës së parë pas ndezjes së llambës, llamba do të kalojë në një nivel të ulët ndriçimi.

Caktimi i ngjyrës së ndriçimit të llambës (për modelet B dhe C)

Mund ta përdorni ngjyrën e llambave të ndriçimit të aspiratorit në 3 nuanca të ndryshme.

- a. Kur llamba e aspiratorit është e ndezur, prekni butonin  për më shumë se 2 sekonda.

- ⇒ Llamba kalon te nuanca tjetër e ngjyrës.

- b. Nëse vazhdoni të prekni butonin , ajo do të kalojë te nuanca tjetër e ngjyrës pas çdo 2 sekondash. Ndaloni së prekuri butonin  kur llamba të jetë në nuancën e dëshiruar të ngjyrës. Nuanca e ngjyrës do të aktivizohet automatikisht.

SQ

 Mund ta ndryshoni nuancën e ngjyrës së dritës vetëm kur llamba ka intensitet të lartë.

 Në rast të ndërprerjes së energjisë elektrike, aspiratori do të kujtojë nuancën e ngjyrës që keni caktuar dhe llamba do të punojë në ngjyrën që është caktuar për herë të fundit.

Modaliteti automatik (për modelin C)

Aspiratori juaj mat temperaturën e ajrit në kuzhinë dhe të ajrit që vjen nga soba duke përdorur një sensor. Në modalitetin automatik, ai përcakton nivelet e kërkuara që temperatura e ajrit nga soba të përputhet me temperaturën e ajrit në kuzhinë dhe punon në nivelet e përcaktuara në mënyrë automatike.

- a. Për të aktivizuar modalitetin automatik, prekni butonin .
- ⇒ Modaliteti automatik aktivizohet dhe punon derisa temperatura e ajrit nga soba është e barabartë me temperaturën e ambientit. Temperatura do të çaktivizohet automatikisht kur ajo të barazohet. Duhet ta aktivizoni përsëri modalitetin automatik për ta vendosur atë përsëri në punë.

 Kur modaliteti automatik është aktiv, modaliteti automatik do të anulohet kur e ndizni dhe e fikni produktin në çdo nivel shpejtësie.

- b. Për ta çaktivizuar më herët modalitetin automatik, prekni edhe një herë butonin .

i Nëse shfaqet një diferencë e temperaturës së ambientit edhe kur soba nuk është në punë ndërkohë që është aktivizuar modaliteti automatik, sensori i temperaturës në produkt do të zbulojë diferencën dhe produkti mund të fillojë të punojë me shpejtësinë 2 ose 3 në varësi të diferencës. Në këtë rast, modaliteti automatik do të çaktivizohet kur të barazohet diferenca e temperaturës.

i Mos e përdorni modalitetin automatik kur soba nuk është në punë.

Modaliteti i pastrimit të ajrit (për modelin B dhe C)

Mund ta përdorni modalitetin e pastrimit të ajrit për eliminimin e aromave në shtëpinë tuaj gjatë një kohe të gjatë në nivel të ulët.

- a. Prekni butonin e shpejtësisë 1 për më shumë se 3 sekonda.
 - ⇒ Modaliteti i pastrimit të ajrit do të aktivizohet. Drita e butonit të shpejtësisë 1 do të pulsojë kur modaliteti i pastrimit të ajrit të jetë aktiv.
- b. Modaliteti i pastrimit të ajrit do të punojë me shpejtësinë 1 për 10 minuta në 1 orë dhe do të ndalojë për 50 minuta. Nëse nuk e çaktivizoni modalitetin e pastrimit të ajrit, ai do të qëndrojë në punë për 10 minuta dhe më pas do të ndalojë për 50 minuta çdo orë për 24 orë.

i Kur modaliteti i pastrimit të ajrit është aktiv, ai anulohet automatikisht me prekjen e çdo butoni përveç butonit të llambës. Aspiratori juaj vazhdon të punojë me funksionin e butonit që prekni.

Paralajmërimi për mbushjen e filtrit të aluminit

Drita e butonit të shpejtësisë 2 pulson pas çdo 100 orëve punë. Në një rast të tillë, duhet ta pastroni filtrin e aluminit. Pas

pastrimit, paralajmërimi i llambës për butonin e shpejtësisë 2 nuk çaktivizohet në mënyrë automatike. Kur prekni butonin e shpejtësisë 2 për më shumë se 3 sekonda, paralajmërimi për mbushjen e filtrit të aluminit do të rivendoset dhe llamba do të çaktivizohet.

i Paralajmërimi nuk anulohet nëse shkëputet energjia elektrike kur aspiratori jep paralajmërimin për mbushjen e filtrit të aluminit. Kur kthehet energjia elektrike, ai vazhdon t'ju paralajmërojë me dritën e butonit të shpejtësisë 2 që pulson.

i Nëse e vini në punë aspiratorin në çdo nivel shpejtësie me paralajmërimin e mbushjes së filtrit të aluminit, paralajmërimi nuk do të shfaqet për sa kohë që aspiratori është në punë. Kur ta fikni aspiratorin, paralajmërimi i mbushjes fillon të pulsojë përsëri.

i Nëse e çaktivizoni paralajmërimin pa e pastruar filtrin e aluminit, koha e punës me 100 orë do të rivendoset dhe do të fillojë nga e para. Në fund të 100 orëve të ardhshme, aspiratori juaj do t'ju paralajmërojë përsëri.

Paralajmërimi për mbushjen e filtrit të karbonit (për produktet me filtër karboni)

Drita e butonit të shpejtësisë 2 pulson pas çdo 100 orëve punë. Në një rast të tillë, duhet ta ndërroni filtrin e aluminit. Këshillohuni me servisin e autorizuar për këtë gjë. Pas ndërrimit të filtrit, paralajmërimi i llambës për butonin e shpejtësisë 2 nuk çaktivizohet në mënyrë automatike. Kur prekni butonin e shpejtësisë 2 për më shumë se 3 sekonda, paralajmërimi për mbushjen e filtrit të karbonit do të rivendoset dhe llamba do të çaktivizohet.

i Paralajmërimi nuk anulohet nëse shkëputet energjia elektrike kur aspiratori jep paralajmërimin për mbushjen e filtrit të karbonit. Kur kthehet energjia elektrike, ai vazhdon t'ju paralajmërojë me dritën e butonit të shpejtësisë 2 që pulson.

i Nëse e vini në punë aspiratorin në çdo nivel shpejtësie me paralajmërimin e mbushjes së filtrit të karbonit, paralajmërimi nuk do të shfaqet për sa kohë që aspiratori është në punë. Kur ta fikni aspiratorin, paralajmërimi i mbushjes fillon të pulsojë përsëri.

SQ

i Nëse e çaktivizoni paralajmërimin pa e ndërruar filtrin e karbonit, koha e punës me 100 orë do të rivendoset dhe do të fillojë nga e para. Në fund të 100 orëve të ardhshme, paralajmërimi do të shfaqet përsëri.

5 Mirëmbajtja dhe pastrimi

5.1 Informacione të përgjithshme për pastrimin

Paralajmërimet të përgjithshme

- Jetëgjatësia e shërbimit e produktit do të zgjatet dhe problemet që ndeshen shpesh do të jenë më të pakta nëse pastrimi kryhet në intervale të rregullta.
- Shkëputeni produktin nga lidhja elektrike para se të filloni veprimet e mirëmbajtjes dhe të pastrimit. Ekziston rreziku për goditje elektrike!
- Disa detergjente ose agjentë pastrimi mund të shkaktojnë dëmtim të sipërfaqes. Mos përdorni detergjentë gërryes, substanca pastrimi pluhur, kremra pastrimi ose objekte të mprehta gjatë pastrimit.
- Mos përdorni produkte pastrimi me avull për pastrimin.

Pastrimi i produktit

- Produkti duhet të pastrohet plotësisht pas çdo përdorimi. Në këtë mënyrë, mbetjet e ushqimeve pastrohen me lehtësi dhe parandalohet djegia e tyre kur produkti përdoret përsëri më vonë.
- Nuk kërkohet asnjë substancë e veçantë pastrimi për pastrimin e produktit. Pastrojeni produktin duke përdorur detergjent për larjen e enëve, ujë të

ngrohtë dhe një pecetë të butë ose sfungjer dhe thajeni me një pecetë të thatë.

- Mos përdorni substanca pastrimi me acid ose klor për pastrimin e dorezave dhe sipërfaqeve të inoksit ose çelikut. Pastrojeni me një pecetë të butë me sapun dhe detergjent të lëngshëm (jo gërryes), duke u kujdesur që ta fshini në një drejtim.
- Në pjesën e pasme të kapakut të xhamit të produktit ka sensorë. Mos e dëmtoni këta sensorë gjatë pastrimit. (Për modelin C)

5.2 Filtri i aluminit

Ky filtër shërben për të kapur grimcat e vajit në ajër. **Rekomandohet që ta pastroni filtrin një herë në muaj në kushtet e përdorimit normal.** Për ta realizuar këtë:

- a. Hiqni filtrat e aluminit.
- b. Lajini filtrat në ujë duke përdorur detergjent të lëngshëm dhe rivendoseni pas tharjes.

Filtrat e aluminit mund të ndryshojnë ngjyrë pas larjes; kjo është normale dhe nuk kërkon që t'i ndërroni filtrat.

i Mund ta lani filtrin e aluminit edhe në lavastoville. (maksimumi 70°C)

Heqja e filtrave të aluminit

- a. Shtyni përpara bllokuesin e filtrit të aluminit.

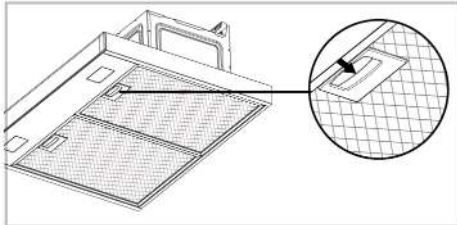

- b. Uleni pak filtrin dhe tërhiqeni përpara. Ose, në rast të kundërt, mund ta anoni filtrin.

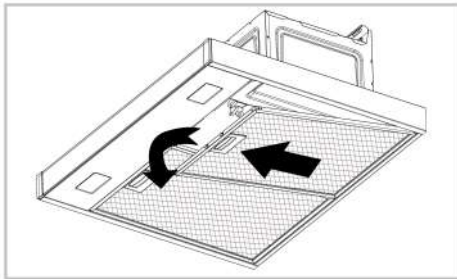

- c. Rivendoseni filtrin e aluminit në folenë e tij pas shpëlarjes duke ndjekur hapat më sipër në rend të kundërt.

5.3 Llamba e aspiratorit

Në rast se llamba ka një defekt në aspirator, kontaktoni me shitësin lokal ose me shërbimin e klientit dhe sigurohuni që ta ndërroni llambën.

6 Zgjidhja e problemeve

Nëse problemi vazhdon pas ndjekjes së udhëzimeve në këtë pjesë, kontaktoni me shitësin ose një servis të autorizuar. Mos u përpiqni asnjëherë ta riparoni vetë produktin.

5.4 Filtri i karbonit (përdorimi pa tub shkarkimi)

Paralajmërime të përgjithshme

- Nëse e keni instaluar produktin tuaj pa një tub shkarkimi, duhet t'i ndërroni filtrat e karbonit çdo 4 muaj në kushtet e përdorimit normal. Mund ta merrni filtrin e karbonit nga shërbimet e autorizuara.
- Filtri i karbonit nuk duhet të lahet asnjëherë.
- Nëse nuk ndiqni rregullat për pastrimin dhe ndërrimin e filtrave të aspiratorit, mund të shkaktohet zjarr.

Heqja e filtrit të karbonit

- a. Hiqni filtrat e aluminit.
- b. Lironi kapëset e filtrit të karbonit nga foletë përkatëse (1).

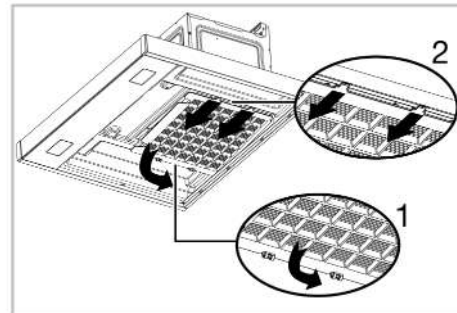

- c. Hiqni kunjat në anën tjetër të filtrit të karbonit nga foletja përkatëse dhe tërhiqeni në drejtimin e shigjetës (2).
- d. Kryejeni këtë proces në të kundërt, në fillim futni kllapat në folenë e filtrit të ri të karbonit dhe më pas shtyjini kapëset lart.
- e. Instaloni filtrat e aluminit.

Produkti nuk punon.

- Siguresa mund të jetë djegur ose mund të ketë defekt. >>> Kontrolloni siguresat në automatin e siguresave. Ndërroni ato nëse është e nevojshme dhe ngrijini.
- Produkti mund të mos jetë në prizë. >>> Kontrolloni nëse produkti është apo jo në prizë.

- Butoni i shpejtësisë mund të mos jetë caktuar. >>> Shtypni/prekni butonin e dëshiruar të shpejtësisë.
- Nuk ka energji elektrike. >>> Sigurohuni që rrjeti elektrik është në punë dhe kontrolloni siguresat në automatin e siguresave. Ndërroni siguresat nëse është e nevojshme ose ngrijini ato përsëri.

Drita e aspiratorit nuk ndizet.

- Llamba er aspiratorit mund të ketë defekt. >>> Kontakttoni me shitësin lokal ku e keni blerë produktin tuaj ose me shërbimin e klientit dhe sigurohuni që ta ndërroni llambën.
- Nuk ka energji elektrike. >>> Sigurohuni që rrjeti elektrik është në punë dhe kontrolloni siguresat në automatin e siguresave. Ndërroni siguresat nëse është e nevojshme ose ngrijini ato përsëri.

SQ

